

# LAVOR **PRO**

ASPIRAPOLVERE, ASPIRALIQUIDI (I)

WET & DRY VACUUM CLEANER (GB)

ASPIRATEUR DE POUSSIERE ET LIQUIDES (F)

NAß-UND TROCKENSAUGER (D)

NAT & DROOGSTOFZUIGER (NL)

ASPIRADORAS, ASPIRALÍQUIDOS (E)

ASPIRADORES DE PÓ, ASPIRADORES DE LÍQUIDO (P)

ΗΛΕΚΤΡΙΚΗ ΣΚΟΥΠΑ ΚΑΙ ΜΗΧΑΝΗ ΑΠΟΡΡΟΦΗΣΗΣ ΥΓΡΩΝ (GR)

ATTENZIONE: LEGGERE LE ISTRUZIONI PRIMA DELL'UTILIZZO  
WARNING: READ THE INSTRUCTIONS CAREFULLY BEFORE USE  
ATTENTION: LIRE ATTENTIVEMENT LES INSTRUCTIONS AVANT L'USAGE  
ACHTUNG: DIE ANWEISUNGEN BITTE VOR GEBRAUCH SORGFÄLTIG LESEN  
HOGEDRUKREINIGER: LEES ALLE INSTRUCTIES VOORDAT U HET APPARAAT GAAT GEBRUIKEN  
ADVERTENCIA: LEER ATENTAMENTE LAS ADVERTENCIAS ANTES EL USO DE APARADO  
ΑΠΡΟΣΟΧΗ: ΑΙΔΙΑΣΤΕ ΤΙΣ ΟΔΗΓΙΕΣ ΠΡΙΝ ΤΗ ΧΡΗΣΗ

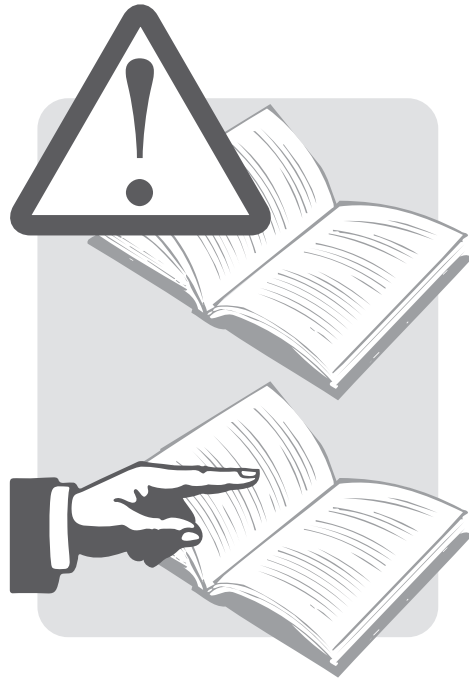

N.B. I disegni degli apparecchi sotto riportati sono puramente indicativi. • N.B. Drawings above reported are merely indicative. • N.B. Les dessins des appareils reportés ci-dessous sont purement indicatifs. • N.B. Die oben aufgeführten Zeichnungen sind nur Indikativ. • N.B. Los dibujos que siguen a continuación son meramente indicativos. • N.B. Bovenstaande tekeningen zijn enkel ter verduidelijking. • N.B. Tegningene over er indikative. • N.B. Yläpuolella olevat kuvat ovat ainoastaan viiteellisiä. • OBS! Biderna som visas kan avvika från din utrustning men ger dig vägledning. • N.B. Obenstående tgninger er kun vejledende. • N.B. Os esquemas mencionados são meramente indicativos. • N.B. Τα σχέδια που αναφέρονται παραπάνω είναι απλα ενδεικτικά.

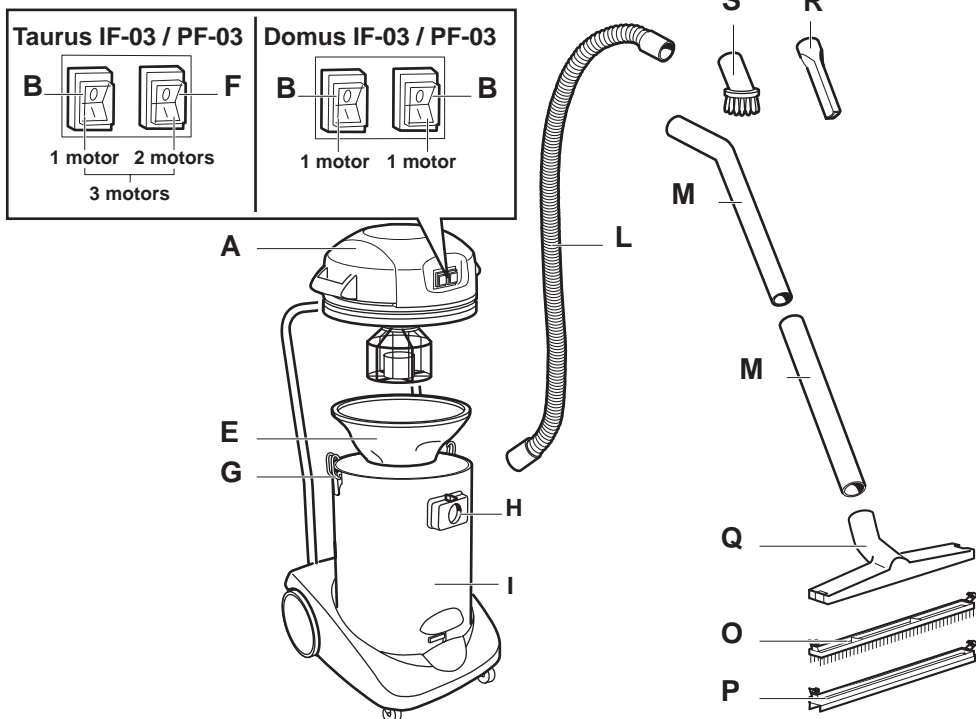

**SISTEMA DI PREVENZIONE CORRENTI STATICHE DI SERIE • STANDARD ANTI-STATIC CURRENT SYSTEM • SYSTEME PREVENTION COURANTS STATIQUES DE SERIE • SERIENMÄBIGES SCHUTZSYSTEM DES STATISCHEN STROMES • STANDAARD PREVENTIESYSTEEM VAN STATISCHE STROOM • SISTEMA PARA PREVENCIÓN DE CORRIENTES ESTÁTICAS DE SERIE • SISTEMA DE PREVENÇÃO CONTRA CORRENTES ESTÁTICAS DE SÉRIE • ΣΤΑΝΤΑΡ ΣΥΣΤΗΜΑ ΠΡΟΛΗΨΗΣ ΣΤΑΤΙΚΩΝ ΡΕΥΜΑΤΩΝ**

## DESCRIZIONE E MONTAGGIO

- A - Testata motore
- B - Interruttore 1 motore
- F - Interruttore 2 motori
- E - Filtro (aspirazione polvere)
- G - Ganci per la chiusura testata/fusto
- H - Bocchettone di aspirazione
- I - Fusto
- L - Tubo flex
- M - Tubo prolunga
- O - Accessorio setolato (pavimenti)
- P - Accessorio per liquidi
- Q - Corpo porta accessori
- R - Lancia dritta
- S - Pennello rotondo

### 1 ASPIRAZIONE POLVERI

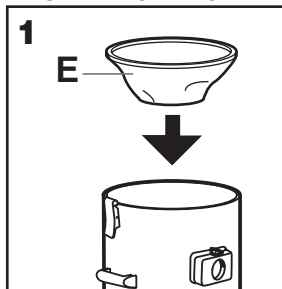

### 2 ASPIRAZIONE LIQUIDI

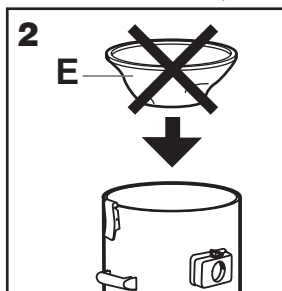

## AVVERTENZE GENERALI

- I componenti l'imballaggio possono costituire potenziali pericoli (es. sacco in plastica) riporli quindi fuori della portata dei bambini e altre persone o animali non coscienti delle loro azioni.
- Ogni utilizzo diverso da quelli indicati sul presente manuale può costituire pericolo pertanto deve essere evitato.
- Quando l'apparecchio è in funzione, evitare di mettere l'orifizio di aspirazione vicino a parti delicate del corpo come occhi, bocca, orecchie.
- Prima dell'uso l'apparecchio deve essere montato correttamente in ogni sua parte.
- Accertarsi che la presa sia conforme alla spina dell'apparecchio.
- Accertarsi che il valore di tensione indicato sul blocco motore corrisponda a quello della fonte di energia cui si intende collegare l'apparecchio.
- Non aspirare sostanze infiammabili (es. cenere del camino), esplosive, tossiche o pericolose per la salute.
- Non lasciare incustodito l'apparecchio funzionante.
- Togliere sempre la spina dalla presa di corrente prima di effettuare qualsiasi intervento sull'apparecchio o quando rimane incustodito o alla portata di bambini o di persone non coscienti dei loro atti.
- Non tirare mai o alzare l'apparecchio utilizzando il cavo elettrico.
- Non immergere l'apparecchio in acqua per la pulizia né lavarlo con getti d'acqua.
- Controllare scrupolosamente se cavo, spina o parti dell'apparecchio risultano danneggiate ed in tal caso non utilizzare assolutamente l'apparecchio ma rivolgersi al Servizio Assistenza per la sua riparazione.
- Nel caso vengano utilizzate prolunghe elettriche assicurarsi che queste appoggino su superfici asciutte e protette da eventuali spruzzi d'acqua.
- In caso di ribaltamento si raccomanda di rialzare l'apparecchio prima di spegnerlo.
- Spegnerne immediatamente l'apparecchio in caso di fuoriuscita di liquido o schiuma.
- Non usare l'apparecchio per aspirare acqua da recipienti, lavandini, vasche, ecc.
- Non usare solventi e detersivi aggressivi.
- Manutenzioni e riparazioni devono essere effettuate sempre da personale specializzato; le parti che eventualmente si guastassero vanno sostituite solo con ricambi originali
- Il fabbricante declina ogni responsabilità per danni causati a persone, animali o cose in seguito al mancato rispetto di queste istruzioni o se l'apparecchio viene usato in modo irragionevole.

## DESCRIPTION AND ASSEMBLY INSTRUCTIONS

- A - Motor head
- B - ON/OFF switch 1 motor
- F - ON/OFF switch 2 motors
- E - Filter (DRY SUCTION)
- G - Head On Tank Locks
- H - Suction inlet
- I - Tank
- L - Flexible hose
- M- Tube
- O - Carpet tool (floor)
- P - Liquids accessory
- Q - Accessory holder
- R - Straight lance
- S - Round brush
- Q - Double function brush (floor/carpet)

### 1 DRY SUCTION

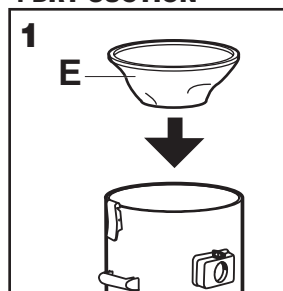

### 2 WET CLEANER

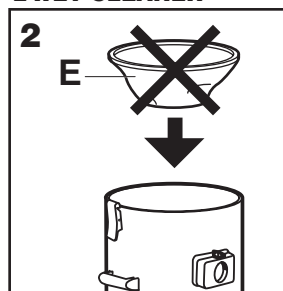

## GENERAL WARNING

- Components used in packaging (if plastic bags) can be dangerous keep away from children and animals.
- The use of this machine for anything not specified in this manual may be dangerous and must be avoided.
- The suction nozzle should be kept away from the body, especially delicate areas such as the eyes, ears and mouth.
- The equipment should be correctly assembled before use.
- Ensure that power sockets used are correct for the machine
- Check the voltage indicated on the rating plate is the same as the supply voltage.
- These machines are not designed for picking up health endangering dusts or inflammable/explosive substances.
- Never carry out any maintenance on the machine without first disconnecting from the mains supply, if the machine is to be left unattended the supply should also be terminated.
- The mains supply cable should not be used to pull or lift the machine.
- The machine should never be immersed in water or a pressure jet of water used for cleaning.
- Periodically examine the mains cable and machine for damage. If any damage is found contact your service centre for repair.
- Should extension cables be used, ensure that the cable rating is suitable for use with the equipment. Do not the cable coiled as this could result in a voltage drop or overheating. Keep dry at all times
- The equipment should not be used to pick up water from containers lavatories, tubs, etc..
- Never leave the equipment unattended whilst in use.
- If the equipment should overturn it is recommended that the machine should be stood up before switching off.
- If foam/liquid should come from the machine exhaust switch off immediately.
- Aggressive solvents or detergents should not be used.
- Service and repairs must be carried out by qualified personnel only. Replacement parts for the machine must be manufacturers original spare parts only.
- The manufacturer cannot be held responsible for any damage/injury caused to persons or property because of the incorrect use of the machine due to procedures being used which are not specified in this instruction manual.

## DESCRIPTIF ET MONTAGE

- A - Tete moteur
- B - Interrupteur 1 moteur
- F - Interrupteur 2 moteurs
- E - Filtre (ASPIRATION POUSSIERE)
- G - Crochets de fermeture tete/cuve
- H - Connecteur d'aspiration
- I - Cuve
- L - Tuyau flexible
- M - Tuyau
- O - Raclette parquet
- P - Raclette pour aspiration liquides
- Q - Support raclette
- R - Suceur plat
- S - Brosse ronde

## INSTRUCTIONS GENERALES

- Les composants de l'emballage peuvent constituer des dangers potentiels (exemple: le sac en plastique) qui doivent être maintenus hors de portée des enfants et autres personnes ou animaux non responsables de leurs actes.
- Toute utilisation autre que celle indiquée sur le présent manuel peut constituer un danger qui peut donc être évité.
- Quand l'appareil est en fonctionnement, il faut éviter de mettre l'orifice d'aspiration près d'une partie délicate du corps comme les yeux, la bouche ou les oreilles.
- Avant l'utilisation, l'appareil doit être monté correctement dans son ensemble.
- Vérifier que la prise murale soit conforme à la fiche de l'appareil.
- Vérifier que la valeur de la tension indiquée sur le bloc moteur corresponde à la source d'énergie à la quelle on entend relier l'appareil.
- Ne pas aspirer de substances inflammables (exemple: cendres de cheminée), des poussières explosives ou dangereuses pour la santé.
- Ne pas laisser l'appareil en fonctionnement sans surveillance.
- Enlever toujours la fiche de la prise de courant avant d'effectuer quelque intervention que ce soit sur l'appareil, ou, quand celui-ci reste sans surveillance ou à la portée des enfants ou des personnes non responsables de leurs actes.
- Ne pas tirer ou soulever l'appareil en utilisant le câble électrique.
- Ne pas immerger l'appareil dans l'eau pour le nettoyage ni le laver avec un jet d'eau.
- Contrôler scrupuleusement si le câble électrique, la fiche ou des parties isolées de l'appareil ne soient pas endommagées et dans un tel cas ne pas utiliser l'appareil mais s'adresser au Service Après Vente pour sa réparation.
- Dans le cas où une rallonge électrique viendrait à être utilisée, il faut s'assurer que cet ajout soit sur des surfaces sèches et protégé des projections éventuelles d'eau.
- En cas de renversement, il faut recommander de relever l'appareil avant de l'éteindre.
- Éteindre immédiatement l'appareil en cas d'écoulement de liquide ou de mousse.
- Ne pas utiliser l'appareil pour aspirer l'eau de récipients, éviers bassins, etc...
- Ne pas utiliser des solvants ou des détergents agressifs.
- L'entretien et les réparations doivent être assurés par des personnes spécialisées; les pièces qui éventuellement sont endommagées seront remplacées par des pièces de rechange d'origine.
- Le fabricant décline toute responsabilité pour des dommages causés aux personnes, animaux ou choses par suite de manque de respect de ces instructions ou si l'appareil a été utilisé d'une façon anormale.

### 1 ASPIRATION POUSSIERE

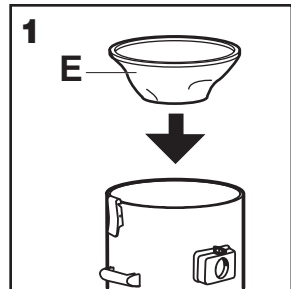

### 2 ASPIRATION DES LIQUIDES

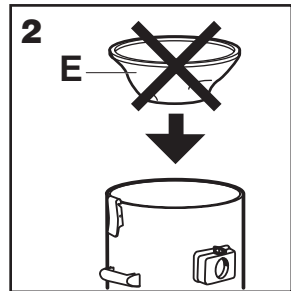

## BESCHREIBUNG UND MONTAGE

- A - Motorkopf
- B - Ein-Ausschler 1 motor
- F - Ein-Ausschler 2 motoren
- E - Filter (TROCKENSAUGEN)
- G - Verschlussclips
- H - Saugstutzen
- I - Behälter
- L - Saugschlauch
- M - Saugrohr
- O - Staubbürste (Fußboden)
- P - Nassbuerste
- Q - Allzweckdüse
- R - Fuegenduese
- S - Ronde Bürste

### 1 TROCKENSAUGEN

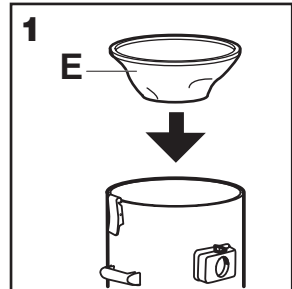

### 2 NASS-SAUGEN

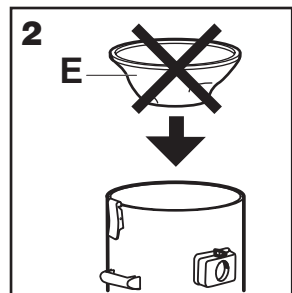

## ALLGEMEINE WARNHINWEISE

- Verpackungsteile können gefährlich sein (z.B. die Plastikhülle) - daher unerreichbar für Kinder, für andere Personen, die sich ihrer Handlungen nicht bewußt sind, oder für Tiere aufbewahren.
- Jeder Gebrauch des Gerätes, der in dieser Anleitung nicht beschrieben ist, kann gefährlich sein und muß daher vermieden werden.
- Wenn das Gerät arbeitet, sorgfältig darauf achten, daß die Saugdüse nicht an eine empfindliche Körperstelle gehalten wird, wie Augen, Mund oder Ohren.
- Vor dem Gebrauch muß das Gerät mit allen Teilen korrekt zusammengesetzt werden.
- Überprüfen Sie, ob Steckdose und Gerätestecker zusammenpassen.
- Das Gerät nur dann anschließen, wenn die auf dem Typenschild angegebene Spannung mit der Netzspannung übereinstimmt.
- Das Gerät niemals in der Nähe entflammbarer, explosiver oder giftiger Substanzen benutzen (z.B. Kaminsasche).
- Vor jeder Wartung, Reinigung, dem Filterwechsel und nach dem Gebrauch Gerät ausschalten und Netzstecker ziehen. Gerät nicht unbeaufsichtigt lassen, nicht in der Reichweite von Kindern oder Personen lassen, die sich ihrer Handlungen nicht bewußt sind.
- Niemals das Gerät an der Anschlußleitung ziehen oder hochheben.
- Das Gerät zur Reinigung nicht in Wasser tauchen oder mit einem Wasserstrahl reinigen.
- Sorgfältig überprüfen, ob die Netzanschlußleitung, das Gehäuse oder andere Teile des Gerätes beschädigt sind; falls ja, das Gerät keinesfalls benutzen und Reparatur beim Kundendienst veranlassen.
- Falls elektrische Verlängerungen benutzt werden, immer sicherstellen, daß diese für die entsprechende Anwendung geeignet sind.
- Niemals das Gerät benutzen, um Wasser aus Behältern, Waschbecken, Wannen, etc. zu saugen.
- Das in Betrieb befindliche Gerät niemals unbeaufsichtigt lassen.
- Falls das Gerät umgekippt ist, Gerät sofort ausschalten, Netzstecker ziehen und erst dann das Gerät richtig aufstellen.
- Das Gerät sofort ausschalten und Netzstecker ziehen, wenn Flüssigkeit oder Schaum austritt.
- Keine aggressiven Lösungsmittel oder Reinigungsmittel verwenden.
- Service und Reparaturen dürfen nur durch qualifiziertes Personal ausgeführt werden. Defekte Teile des Gerätes dürfen nur mit Originalteilen ersetzt werden.
- Der Hersteller ist nicht verantwortlich für jedweden Schaden an Personen oder Gegenständen, verursacht durch falschen Gebrauch des Gerätes oder durch Nichtbeachten der in dieser Anleitung gegebenen Instruktionen.

## BESCHRIJVING EN MONTAGE

- A - Bovenkant motor
- B - Aan/uit schakelaar 1 motor
- F - Aan/uit schakelaar 2 motoren
- E - Filterelement (stofzuigen)
- G - Klemmen voor sluiting bovenkant/trommel
- H - Ketelingang
- I - Ketel
- L - Slang
- M- Verlengbuis
- O- Borstelzuigmond
- P - Accessoires voor vloeistoffen
- Q - Adapter
- R - Rechter zuigkop
- S - Ronde kwast

### 1 STOFZUIGEN

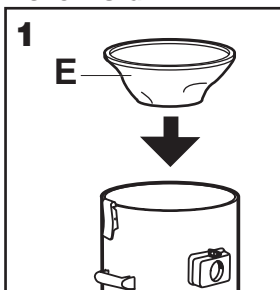

### 2 WATEROPZUIGING

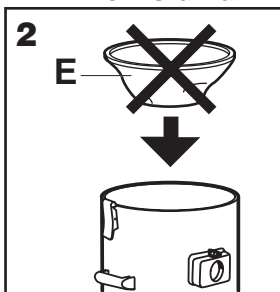

## ALGEMENE INSTRUCTIES

- De verpakking (plastic zak) kan gevaarlijk zijn en dient dus steeds buiten bereik te worden gehouden van dieren, kinderen en andere personen die zich niet van gevaar bewust zijn.
- Toepassingen van het toestel die niet zijn voorgeschreven in deze gebruiksaanwijzing kunnen gevaarlijk zijn. Het is dan ook niet toegestaan het toestel voor andere doeleinden in te zetten.
- Let op dat U nooit kwetsbare lichaamsdelen zoals oren, ogen en mond bij de zuiging brengt wanneer het toestel werkt.
- Voor het toestel in werking te stellen dient het volledig en correct te worden geassembleerd.
- Verzekert U ervan dat de stekker van het toestel overeenstemt met het stopcontact.
- Controleer of de netspanning overeenstemt met die van de injectie/ extractiemachine.
- Gebruik de machine nooit in de nabijheid van brandbare, explosieve of schadelijke stoffen. (bv. roetstof, asbest, enz).
- Vergeet nooit de stekker uit het stopcontact te trekken alvorens het toestel te openen of te herstellen. Dit geldt eveneens wanneer U de injectie / extractiemachines onbeheerd achterlaat of als er kinderen, of andere personen die zich niet van gevaar bewust zijn, bij het toestel kunnen.
- Trek nooit aan het elektrisch snoer!
- Dompel het toestel niet onder in water om het te reinigen; het is eveneens niet toegestaan het toestel af te spuiten.
- Controleer steeds of het elektrisch snoer of de stekker niet beschadigd is. Indien U een beschadiging vast stelt, is het absoluut niet toegestaan het toestel verder te gebruiken; raadpleeg onmiddellijk de bevoegde hersteldienst.
- Indien U met een verlengkabel werkt, dient U er voor te zorgen dat deze steeds op een droge ondergrond ligt, beschermd tegen eventuele waterspatten.
- Laat het toestel nooit onbeheerd achter terwijl het nog in werking is.
- Wanneer het toestel is omgevallen, wordt aangeraden om het eerst uit te schakelen alvorens het terug rechtop te plaatsen.
- Schakel het toestel onmiddellijk uit indien er water of schuim uit het toestel lekt.
- Gebruik geen agressieve oplosmiddelen of schuimende producten.
- Onderhoud en herstellingen mogen enkel door een bevoegde hersteldienst worden uitgevoerd. Defecte onderdelen mogen enkel vervangen worden door ORIGINELE wisselstukken.
- De fabrikant kan niet aansprakelijk worden gesteld voor materiële of stoffelijke schade voortvloeiend uit foutief gebruik of het niet naleven van de gebruiksvorschriften.

## DESCRIPCION Y MONTAJE

- A - Cabezal motor
- B - Interruptor 1 motor
- F - Interruptor 2 motores
- E - Filtro (ASPIRADOR DE POLVO)
- G - Ganchos para el cierre cabezal/depósito
- H - Entrada de aspiración
- I - Depósito exterior
- L - Manguera Flexible
- M- Tubo
- O- Cepillo para suelos
- P - Accesorios para líquidos
- Q - Cuerpo porta accesorios
- R - Lanza directa
- S - Brocha redonda

### 1 ASPIRADOR DE POLVO

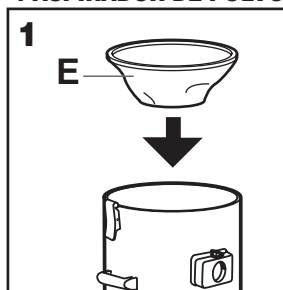

### 2 ASPIRADOR DE LÍQUIDOS

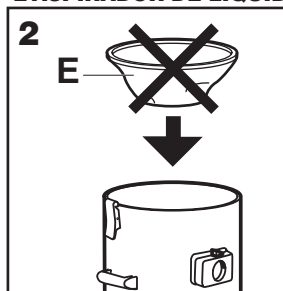

## ADVERTENCIAS GENERALES

- Los componentes del embalaje pueden ser peligrosos, mantener pues fuera del alcance de los niños, animales o cualquier persona no consciente de sus actos.
- Evitar cualquier uso de la máquina que no esté especificado en este manual, ya que puede ser peligroso.
- Cuando el aparato esté en funcionamiento, no acercarse el tubo de aspiración a partes delicadas del cuerpo (ojos, boca o orejas). Pueden ser dañados.
- Antes de ponerlo en funcionamiento, asegurarse de que todos los componentes están correctamente montados.
- Comprobar que la clavija se adapta perfectamente al enchufe.
- Comprobar que el voltaje indicado en la parte superior del cabezal es el mismo que proporciona la toma de corriente.
- No utilizar nunca el aparato cerca de sustancias inflamables, explosivas o tóxicas (no aspirar la ceniza de la chimenea).
- Recordar siempre desconectar el aparato antes de intentar cualquier reparación. No dejar el aparato en funcionamiento sin vigilancia, puede ser utilizado por niños o personas no conscientes de sus actos.
- No utilizar el cable eléctrico para levantar o desenchufar el aparato.
- No sumergir nunca ni utilizar componentes agresivos, para limpiar el aparato.
- Comprobar que el cable eléctrico, enchufe o cualquier otra parte del aparato no están dañados. En caso de que lo estuviera, no utilizarlo, y ponerse en contacto con el Servicio Técnico para su reparación.
- Siempre que se utilicen extensiones (alargos) para el cable eléctrico, comprobar que estén siempre en superficies secas y protegidas del agua.
- Nunca debe utilizar el aparato para recoger agua de containers, lavabos, tubos, etc.
- No dejar nunca el aparato enchufado ni en funcionamiento si no se utiliza.
- En caso de que el aparato vuelque, levantarlo antes de desconectar.
- En caso de que saliera líquido o espuma, desconectar inmediatamente.
- No utilizar nunca disolventes agresivos o detergentes.
- El mantenimiento y las reparaciones deben ser realizadas por personal cualificado. Cualquier parte rota o en mal estado debe ser sustituida por una pieza original.
- El fabricante no se hace responsable de cualquier daño causado a personas, animales o cosas, por una incorrecta utilización del aparato, o bien por no respetar las indicaciones especificadas en este manual.



## DESCRIÇÃO E MONTAGEM

- A - Bloco do motor
- B - Interruptor 1 motor
- F - Interruptor 2 motores
- E - Filtro (ASPIRAÇÃO DE POEIRAS)
- G - Fechos para fixação do bloco do motor ao tanque
- H - Entrada de aspiração no tanque
- I - Tanque
- L - Mangueira flexível
- M - Tubo
- O - Acessórios escova para pisos
- P - Acessórios para líquidos
- Q - Corpo porta acessórios
- R - Lança direta
- S - Pincel redondo

## ADEVERTÊNCIAS GERAIS

- Os componentes da embalagem (como sacos de plástico) podem ser potencialmente perigosos. Não devem estar ao alcance de crianças ou outras pessoas e animais que não tenham consciência dos seus actos.
- Qualquer utilização do equipamento não especificada neste manual poderá ser perigosa, devendo por isso ser evitada.
- Quando a máquina está em funcionamento, ter cuidado para não posicionar os acessórios de aspiração perto de partes delicadas do corpo como os olhos, boca e ouvidos.
- Antes da sua utilização, o equipamento deve ser ligado correctamente a todos os acessórios.
- Verificar se a tomada de electricidade é compatível com a ficha da máquina.
- Verificar se a voltagem do motor corresponde á voltagem da rede disponível para ligação do equipamento.
- Nunca usar o equipamento perto de substâncias inflamáveis, explosivas ou tóxicas (exemplo: cinzas de chaminé).
- Nunca deixar o equipamento a trabalhar sem vigilância.
- Nunca esquecer de desligar o aparelho da rede antes de proceder a qualquer reparação ou assistência técnica, ou aparelho deve ser abandonado, mantenha crianças afastadas do

## 1 ASPIRAÇÃO DE POEIRAS

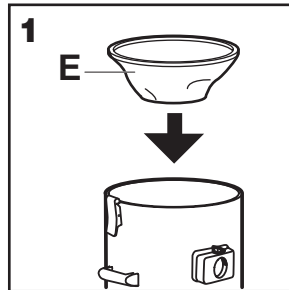

## 2 ASPIRAÇÃO DE LÍQUIDOS

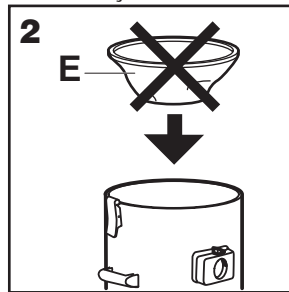

- aparelho conectado à rede eléctrica.
- Nunca puxar ou levantar o equipamento pelo cabo eléctrico.
- Não mergulhar a máquina em água para limpeza.
- Verificar regularmente o estado de conservação do cabo eléctrico, ficha e outras partes do equipamento. Se existirem componentes danificados, não deverá utilizar o equipamento (assistência técnica).
- No caso de utilizar uma extensão eléctrica, tomar as devidas precauções para que a mesma esteja sempre sobre superfícies secas.
- No caso de tombar, é recomendável levantar a máquina antes de a desligar.
- Desligar imediatamente o aparelho em caso de vazamento de líquido ou espuma.
- Não utilizar o aparelho para aspirar água de recipientes tais como: pias, lavatórios, banheiras, vascas, etc.
- Não usar solventes ou detergentes agressivos.
- Qualquer reparação deverá ser feita por pessoal qualificado. No caso de substituição de peças, deves colocar peças de origem.
- O fabricante não é responsável por danos em pessoas ou objectos, causados por uso indevido do aparelho ou por não respeitar as instruções deste manual.

## ΠΕΡΙΓΡΑΦΗ ΚΑΙ ΣΥΝΑΡΜΟΛΟΓΗΣΗ

- A Κεφαλή κινητήρα
- B Διακόπτης 1 ΜΟΤΕΡ
- F Διακόπτης 2 ΜΟΤΕΡ
- E Φίλτρο σκόνης (ΗΛΕΚΤΡΙΚΗ ΣΚΟΥΠΑ)
- G Γάντζοι για το κλείσιμο κεφαλής/κυλίνδρου
- H Στόμιο αναρρόφησης
- I Κύλινδρος
- L Ελαστικός σωλήνας
- M Κύριο σώμα
- O Αξεσουάρ για πατώματα
- P Εξάρτημα για τα υγρά
- Q Βάση αξεσουάρ
- R Ίσια μάνικα
- S Στρογγυλό πινέλο

## 1 ΗΛΕΚΤΡΙΚΗ ΣΚΟΥΠΑ

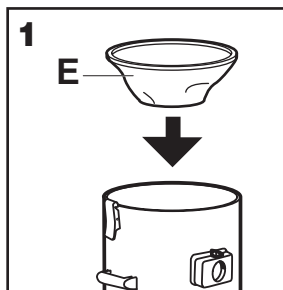

## 2 ΜΗΧΑΝΗ ΑΠΟΡΡΟΦΗΣΕΩΣ ΥΓΡΩΝ

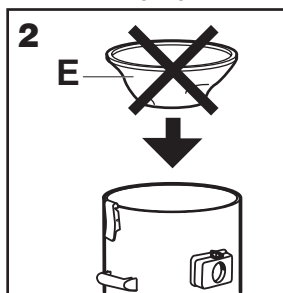

## **ΣΗΜΑΝΤΙΚΕΣ ΠΡΟΕΙΔΟΠΟΙΗΣΕΙΣ ΑΣΦΑΛΕΙΑΣ**

- Τα υλικά της συσκευασίας υπάρχει πιθανότητα να καταστούν επικίνδυνα (π.χ. η πλαστική σακούλα), πρέπει να τα τοποθετήσετε μακριά από μέρη όπου μπορούν να τα φτάσουν παιδιά και άλλα άτομα ή ζώα, που δεν έχουν συνείδηση των πράξεών τους.
- Κάθε χρήση διαφορετική από αυτήν που υποδεικνύεται στο παρών εγχειρίδιο μπορεί να καταστεί επικίνδυνη και γι αυτό δεν επιτρέπεται.
- Όταν η συσκευή βρίσκεται σε λειτουργία, προσέξτε να μην πλησιάσετε το ακροστόμιο αναρρόφησης κοντά σε ευαίσθητες περιοχές του σώματος όπως τα μάτια, το στόμα και τα αυτιά.
- Πριν από τη χρήση πρέπει να συναρμολογηθούν σωστά όλα τα τμήματα της συσκευής.
- Βεβαιωθείτε ότι η ηλεκτρική πρίζα είναι αντίστοιχη του φις της συσκευής.
- Βεβαιωθείτε ότι η τιμή τάσης που υποδεικνύεται επάνω στη μονάδα του κινητήρα αντιστοιχεί σε αυτήν της ηλεκτρικής παροχής στην οποία πρόκειται να συνδεθεί η συσκευή.
- Μην κάνετε αναρρόφηση εύφλεκτων υλικών (π.χ. σπachtές από το τζάκι) ή εκρηκτικών, τοξικών και γενικά υλικών επικίνδυνων για την υγεία.
- Μην αφήνετε τη συσκευή σε λειτουργία χωρίς να εστιάσετε εκεί.
- Να αφαιρείτε πάντα το φις από την πρίζα πριν να κάνετε οποιαδήποτε επέμβαση στη συσκευή ή όταν δεν βρίσκεστε κοντά ή υπάρχει κίνδυνος να τη φτάσουν παιδιά και άλλα άτομα που δεν έχουν συνείδηση των πράξεών τους.
- Μην τραβάτε ή ανασηκώσετε ποτέ τη συσκευή από το ηλεκτρικό καλώδιο.
- Μην βάζετε τη συσκευή μέσα σε νερό για να την καθαρίσετε κι ούτε να ρίχνετε νερό επάνω της.
- Να ελέγχετε πολύ προσεκτικά αν το καλώδιο, το φις ή τα άλλα τμήματα της συσκευής παρουσιάζουν φθορές και σε μια τέτοια περίπτωση να μην χρησιμοποιήσετε καθόλου τη συσκευή και να απευθυνθείτε στο Κέντρο Εξυπηρέτησης για την επισκευή της.
- Στην περίπτωση που πρόκειται να χρησιμοποιήσετε ηλεκτρικές μπαλαντέζες, βεβαιωθείτε ότι αυτές ακουμπούν επάνω σε επιφάνειες στεγνές και χωρίς κίνδυνο να βραχούν από τυχαίο πίδακα νερό.
- Στην περίπτωση που το μηχάνημα αναποδογυρίσει πρέπει να το ανασηκώσετε πριν να το σβήσετε.
- Σβήστε αμέσως τη συσκευή αν βγαίνει από αυτήν υγρό ή σαπουνάδα.
- Μην χρησιμοποιείτε τη συσκευή για την αναρρόφηση νερού από δοχεία, νεροχύτες, λεκάνες κ.λ.π.
- Μην χρησιμοποιείτε διαλυτικά ή σκληρά απορρυπαντικά.
- Οι συντηρήσεις και οι επισκευές πρέπει να εκτελούνται πάντα από ειδικευμένο προσωπικό. Αν κάποιο τμήμα της συσκευής χαλάσει θα πρέπει να αντικατασταθεί με αυθεντικό ανταλλακτικό.
- Ο κατασκευαστής δεν φέρει καμία ευθύνη για βλάβες που προκλήθηκαν σε άτομα, ζώα ή αντικείμενα εξαιτίας της παράβλεψης αυτών των οδηγιών ή της χρήσης της συσκευής με παράλογο τρόπο.

## Condizioni di garanzia



Questo apparecchio è un prodotto di qualità, ed è stato costruito secondo l'attuale stato della tecnica, utilizzando del materiale accuratamente selezionato. La garanzia è di 12 mesi e decorre dalla consegna dell'apparecchio dietro presentazione dello scontrino di cassa, ricevuta, fattura etc. Durante il periodo di garanzia, il nostro centro assistenza riparera' tutte quelle disfunzioni che, nonostante un uso corretto da parte dell'utilizzatore secondo il ns. manuali istruzioni potranno essere ricondotte ad un difetto di materiali. La garanzia avviene sostituendo o riparando quelle parti che a ns. giudizio risultassero difettose. Le parti sostituite rimangono di ns. proprietà'. La riparazione o sostituzione di parti difettose, non prolunga il termine di garanzia dell'apparecchio; per le parti sostituite vale il periodo di garanzia dell'apparecchio. Non rispondiamo per danni o difettosità' all'apparecchio, od alle sue parti, riconducibili ad un errato uso o manutenzione dell'apparecchio. Lo stesso vale per la non osservanza delle norme contenute nel ns. libretto istruzioni o per l'utilizzo di parti od accessori non facenti parte del ns.programma. Qualsiasi intervento a mezzo personale non autorizzato da noi fa decadere tutti i diritti alla garanzia. La garanzia non copre le parti di consumo, la cui usura è una naturale conseguenza dell'utilizzo dell'apparecchio ( come per esempio ugelli, guarnizioni, parti in movimento).

**TUTTI I COSTI SORGENTI NEL CASO DI RECLAMI IN GARANZIA NON AUTORIZZATI O RICONOSCIUTI VERRANNO ADDEBITATI.**

## Warranty conditions



This is a top quality appliance and has been made in accordance with current technological know-how and with carefully selected materials. It is covered by a 12-month guarantee that starts from when the appliance is delivered. If the guarantee has to be used you must show the receipt or invoice. During the guarantee period our assistance centre will repair all those malfunctions that, despite the user has followed the instructions in our manual, can be put down to defective materials. The parts deemed faulty will either be replaced or repaired under the guarantee. The replaced parts remain our property. Replacements or repairs do not extend the guarantee period; for the parts replaced, the appliance's period of guarantee is valid. We are not held responsible for damages or faults to the appliance or to any of its components if they are caused by an improper use or maintenance of the appliance. The same applies if the instructions given in our handbook are not followed or if parts or accessories are used that are not included in our programme. The guarantee will no longer be considered valid if people that have not been authorised by to us tamper with the appliance.

The guarantee does not cover wearable parts whose wear is a natural result of the appliance's use (like, for instance, nozzles, gaskets, moving parts). **ALL COSTS INCURRED FOR UNAUTHORISED OR UNACKNOWLEDGED COMPLAINTS WHEN THE PRODUCT IS COVERED BY THE GUARANTEE WILL BE CHARGED.**

## Conditions de garantie



Cet appareil est un produit de qualité, fabriqué sur la base des critères techniques actuels et à partir de matériaux et composants soigneusement sélectionnés. La garantie est de 12 mois et est applicable à compter de la date de livraison de l'appareil, sur présentation du ticket de caisse, d'un reçu, de la facture d'achat ou autre. Durant la période de garantie, le Centre d'assistance du fabricant effectuera les réparations nécessaires en cas de mauvais fonctionnement de l'appareil pouvant être attribué à un vice de fabrication et non à une utilisation non conformes aux instructions reportées dans la notice technique fournie avec l'appareil. La garantie prévoit la réparation ou le remplacement des pièces dont le fabricant aura lui-même établi la défectuosité. Les pièces remplacées restent propriété du fabricant. La réparation ou le remplacement de pièces défectueuses ne prolonge pas la durée de la garantie applicable à l'appareil; aux pièces neuves montées sur l'appareil restant applicable la garantie de l'appareil. Le fabricant décline toute responsabilité en cas de dommages ou mauvais fonctionnement de l'appareil ou partie de celui-ci, provoqués par le non-respect des instructions d'utilisation, par un mauvais entretien de l'appareil, par le non-respect des normes et recommandations reportées dans la notice technique fournie avec l'appareil voire par l'utilisation de pièces et autres accessoires non prévus par le fabricant. Toute intervention sur l'appareil effectuée par un personnel non agréé par le fabricant annule la garantie. La garantie ne couvre pas les pièces sujettes à usure normale durant le fonctionnement de l'appareil (gicleurs, joints et garnitures, organes mécaniques, etc.). **TOUS LES FRAIS RELATIFS À DES DEMANDES D'INTERVENTIONS SOUS GARANTIE NON ACCEPTÉES PAR LE FABRICANT PARCE QUE NE RÉPONDANT PAS AUX CONDITIONS REQUISES À CET EFFET, SERONT À LA CHARGE DU CLIENT.**

## Garantie



Dieses Gerät ist ein Qualitätserzeugnis. Es wurde unter Beachtung der derzeitige technischen Erkenntnisse konstruiert und unter Verwendung eines üblichen guten Materials sorgfältig gebaut. Die Garantiezeit beträgt 12 Monate und beginnt mit dem Zeitpunkt der Übergabe, der durch Kassenbon, Rechnung oder Lieferschein nachzuweisen ist. Innerhalb der Garantiezeit werden alle Funktionsfehler durch unseren Kundendienst beseitigt, die nachweisbar, trotz vorsichtsmässiger Behandlung entsprechend unserer Bedienungsanleitung auf Materialfehler zurückzuführen sind. Die Garantie erfolgt in der Weise, dass mangelhafte Teile nach unserer Wahl unentgeltlich instandgesetzt oder durch einwandfrei Teile ersetzt werden. Ersetzte Teile gehen in unser Eigentum über. Durch die Instandsetzung oder Ersatz einzelner Teile wird die Garantiezeit weder verlängert noch wird neue Garantiezeit für das Gerät in Gang gesetzt. Für eingebaute Ersatzteile läuft keine eigene Garantiefrist. Wir übernehmen keine Garantie für Schäden und Mängel an Geräten oder deren Teile, die durch übermässige Beanspruchung, unsachgemässe Behaltung und Wartung auftreten. Das gilt auch bei Nichtbeachtung der Bedienungsanleitung sowie bei Einbau von Ersatz- und Zubehörteile, die nicht in unserem Programm auf geführt sind. Beim Eingreifen oder Veränderungen an dem Gerät durch Personen, die hierzu nicht von uns ermächtigt sind, erlischt der Garantieanspruch. Die Garantie bezieht sich nicht auf die Teile die durch eine natürliche Abnutzung verschlissen werden, z.B. Hochdruckdüse, Brennerdüse, Ölpumpe, sämtliche Dichtungen die bewegliche Teile abdichten, usw. **BEI UNNÖTIGER ODER UNBERECHTIGTER INANSPRUCHNAHME UNSERES KUNDENDIENSTES GEHEN DIE DAMIT VERBUNDENEN KOSTEN ZU IHREN LASTEN.**

## Garantie voorwaarden



Dit apparaat is een kwaliteitsproduct en is gefabriceerd overeenkomstig de huidige stand van de techniek, waarbij gebruik gemaakt is van zorgvuldig geselecteerd materiaal. De garantie heeft een geldigheidsduur van 12 maanden en gaat in op het moment dat het apparaat afgeleverd wordt op vertoon van de kassabon, de kwitantie, de rekening enz. Tijdens de garantietermijn zal onze servicedienst alle storingen repareren die, ondanks een juist gebruik door de gebruiker in overeenstemming met onze gebruiksaanwijzing, toegeschreven kunnen worden aan materiaalfouten. De garantie wordt verleend door de onderdelen, die naar ons oordeel defect blijken te zijn, te vervangen of te repareren.

Door het repareren of het vervangen van defecte onderdelen wordt de garantietermijn van het apparaat niet verlengd; voor vervangen onderdelen geldt de garantietermijn van het apparaat. Wij kunnen niet aansprakelijk gesteld worden voor schade of defecten aan het apparaat of aan onderdelen ervan die te wijten zijn aan verkeerd gebruik of verkeerd onderhoud van het apparaat. Hetzelfde geldt voor het niet in acht nemen van de voorschriften die in onze gebruiksaanwijzing staan of voor het gebruik van onderdelen of toebehoren die geen deel uitmaken van ons leveringsprogramma. Door alle willekeurige werkzaamheden die uitgevoerd zijn door personeel dat niet door ons bevoegd is vervalt elke aanspraak op de garantie. De garantie is niet van toepassing op verbruiksmaterialen, waarvan de slijtage een natuurlijk gevolg is van het gebruik van het apparaat (zoals bijvoorbeeld sproeiers, dichtingen, bewegende onderdelen). **ALLE KOSTEN DIE ONTSTAAN IN GEVAL VAN GARANTIECLAIMS WAAR GEEN TOESTEMMING VOOR GEGEVEN IS OF DIE NIET ERKEND ZIJN ZULLEN IN REKENING GEBRACHT WORDEN.**

## Condiciones de garantía



Este equipo es un producto de calidad y ha sido construido según el estado actual de la técnica, utilizando material cuidadosamente seleccionado. La garantía es de 12 meses y es efectiva a partir de la entrega del equipo presentando el ticket de caja, recibo, factura, etc. Durante el período de garantía nuestro centro de asistencia reparará todos aquellos problemas que, a pesar de un uso correcto por parte del usuario, según nuestros manuales de instrucciones han sido provocados por un defecto de los materiales. La garantía permite sustituir o reparar aquellas partes que, según nuestro juicio, resultasen defectuosas. Las partes sustituidas pasan a ser de nuestra propiedad. La reparación o sustitución de partes defectuosas no prolonga el plazo de garantía del equipo; para las partes sustituidas vale el período de garantía del equipo. No respondemos por daños o defectos del equipo o de sus partes cuando estos hayan sido causados por un errado uso y mantenimiento del equipo.

Lo mismo vale cuando no hayan sido respetadas las normas contenidas en nuestra cartilla de instrucciones o cuando se hayan utilizado partes o accesorios que no forman parte de nuestro programa. Cualquier intervención por parte de personal no autorizado por nosotros hacen decaer todos los derechos de la garantía.

La garantía no cubre las partes de consumo, cuyo desgaste sea una natural consecuencia de la utilización del equipo (como por ejemplo boquillas, juntas, partes en movimiento).

**TODOS LOS COSTES QUE SURJAN EN EL CASO DE RECLAMARNOS EN GARANTÍA NO AUTORIZADOS O RECONOCIDOS VENDRÁN A PORTES DEBIDO.**

Este aparelho é um produto de qualidade e foi fabricado conforme o actual estado da técnica, utilizando material cuidadosamente seleccionado. A garantia tem validade de 12 meses a partir da data de entrega do aparelho mediante apresentação da nota fiscal do caixa, recibo, factura, etc.. Durante o período de garantia, o nosso Centro de Assistência reparará todas as disfunções que, apesar de um uso correcto por parte do utilizador, segundo os nossos manuais de instruções poderão ser reconduzidas a um defeito de materiais. A garantia efectua-se substituindo ou reparando as partes que segundo nós resultarem defeituosas. As partes substituídas permanecem de nossa propriedade.

A reparação ou a substituição de partes defeituosas, não prolonga o prazo de validade da garantia do aparelho; para as partes que forem substituídas fica válido o período de garantia do aparelho. Não respondemos por danos ou defeitos no aparelho, ou nas suas partes, por causa de um uso ou manutenção errada do aparelho. O mesmo vale para a falta de respeito das normas contidas no nosso manual de instruções ou para a utilização de partes ou acessórios que não fazem parte do nosso programa. Qualquer intervenção pessoal não autorizada por nós faz perder todos os direitos de garantia. A garantia não cobre as partes de consumo, cujo desgaste é uma consequência natural do uso do aparelho (como por exemplo, bicos, guarnições, partes em movimento).

**TODOS OS CUSTOS QUE SURGIREM NO CASO DE RECLAMAÇÕES SOB GARANTIA NÃO AUTORIZADOS OU RECONHECIDOS SERÃO DEBITADOS.**

**ΣΥΝΘΗΚΕΣ ΕΓΓΥΗΣΗΣ**

Αυτή η συσκευή είναι ένα προϊόν ποιότητας και έχει κατασκευαστεί με βάση τη σύγχρονη τεχνολογία, χρησιμοποιώντας υλικά προσεκτικά επιλεγμένα. Η εγγύηση ισχύει για 12 μήνες αρχίζοντας από την ημερομηνία αγοράς που αναγράφεται στην απόδειξη ή στο τιμολόγιο αγοράς. Κατά τη διάρκεια της εγγύησης, το κέντρο μας τεχνικής εξυπηρέτησης θα επισκευάσει όλες τις δυσλειτουργίες, οι οποίες, παρά τη σωστή χρήση της συσκευής σύμφωνα με τις οδηγίες των εγχειριδίων μας, μπορεί να παρουσιαστούν εξαιτίας ελαττωμάτων του υλικού. Η εγγύηση συνίσταται στην αντικατάσταση ή επισκευή των τμημάτων εκείνων που θα κρίνουμε ελαττωματικά. Τα τμήματα που θα αντικατασταθούν παραμένουν στην κυριότητά μας. Η επισκευή ή η αντικατάσταση ελαττωματικών τμημάτων δεν παρατείνει τη λήξη της εγγύησης της συσκευής. Για τα τμήματα που αντικαθίστανται ισχύει η περίοδος εγγύησης της συσκευής. Δεν είμαστε υπεύθυνοι για ζημιές ή ελαττώματα της συσκευής ή των τμημάτων της που οφείλονται στη λανθασμένη χρήση ή συντήρησή της. Το ίδιο ισχύει και για ότι αφορά τις οδηγίες που περιέχονται στο εγχειρίδιο και για τη χρήση τμημάτων ή εξαρτημάτων τα οποία δεν συμπεριλαμβάνονται στα προγραμματισμένα από την εταιρεία. Οποιαδήποτε επέμβαση από προσωπικό το οποίο δεν είναι εξουσιοδοτημένο από την εταιρεία έχει σαν αποτέλεσμα την ακύρωση της εγγύησης. Η εγγύηση δεν καλύπτει τα αναλώσιμα τμήματα, των οποίων η φθορά οφείλεται στη φυσική χρήση της συσκευής (όπως για παράδειγμα τα ακροφύσια ή τα προστατευτικά των κινούμενων τμημάτων).

**ΟΛΑ ΤΑ ΕΞΟΔΑ ΤΑ ΟΠΟΙΑ ΘΑ ΠΡΟΚΥΨΟΥΝ ΣΤΗΝ ΠΕΡΙΠΤΩΣΗ ΑΞΙΩΣΕΩΝ ΒΑΣΕΙ ΤΗΣ ΕΓΓΥΗΣΗΣ ΚΑΙ ΤΑ ΟΠΟΙΑ ΔΕΝ ΕΧΟΥΝ ΕΞΟΥΣΙΟΔΟΤΗΘΕΙ Η' ΕΠΙΚΥΡΩΘΕΙ ΑΠΟ ΤΗΝ ΕΤΑΙΡΕΙΑ, ΘΑ ΕΙΝΑΙ ΣΕ ΒΑΡΟΣ ΤΟΥ ΠΕΛΑΤΗ.**

**NOTE/NOTES**.....  
.....  
.....  
.....  
.....  
.....  
.....

**I****DICHIARAZIONE DI CONFORMITA' CE**73/23/CEE, 89/392/CEE, 91/368/CEE, 93/44/CEE, 93/68/CEE,  
89/336/CEE, 92/31/CEE

Noi: LAVORWASH s.r.l. via J.F.Kennedy, 12  
46020 PEGOGNAGA -MN- ITALY  
dichiariamo sotto la ns. piena responsabilità che il prodotto  
ASPIRAPOLVERE, ASPIRALIQUIDI

**Domus IF-03 / PF-03 - Taurus IF-03 / PF-03**

al quale questa dichiarazione si riferisce, è conforme alle  
seguenti norme o altri documenti normativi:

- Sicurezza degli elettrodomestici e degli apparecchi elettrici - Requisiti generali - EN 60335-1 - Giugno 1988 + Modifica 2.5.6 A51, A52, A53, A54, A55
- Sicurezza degli elettrodomestici e degli apparecchi elettrici - Parte 2<sup>a</sup>. Requisiti particolari per gli aspiratori e aspiraliquidi. EN 60335-2-2 Settembre 1988 con modifica A2 e A52 novembre 1990
- Sicurezza degli elettrodomestici e degli apparecchi elettrici - Parte 2<sup>a</sup>. Requisiti particolari per gli aspiratori e aspiraliquidi, spazzola elettrica inclusa, per uso industriale e commerciale. pr EN 60335-2-69 - (1994)
- Sicurezza delle macchine - Concetti fondamentali, principi generali relativi al design - Terminologia di base, metodologia EN 292 Parte 1<sup>a</sup> - Settembre 1991
- Sicurezza delle macchine - Concetti fondamentali, principi generali relativi al design - Principi tecnici e specifiche EN 292 Parte 2<sup>a</sup> - Settembre 1991

in osservanza alle Direttive:

73/23/CEE, 89/392/CEE, 91/368/CEE, 93/44/CEE,  
93/68/CEE, 89/336/CEE, 92/31/CEEPegognaga 18/07/1999  
firmaGiancarlo Lanfredi  
Direttore Generale*dan***GB****EC DECLARATION OF CONFORMITY**73/23/CEE, 89/392/CEE, 91/368/CEE, 93/44/CEE, 93/68/CEE, 89/336/CEE,  
92/31/CEE

We: LAVORWASH s.r.l. via J.F.Kennedy, 12  
46020 PEGOGNAGA -MN- ITALY  
declare under our responsibility that the product:  
WET & DRY VACUUM CLEANER

**Domus IF-03 / PF-03 - Taurus IF-03 / PF-03**

to which this declaration relates is in conformity with the  
following standards or other normative document(s):

- Safety of household and electrical appliances - General requirements EN 60335-1-June 1988 + Modification 2.5.6. A51, A52, A53, A54, A55
- Safety of household and electrical appliances - Part 2<sup>a</sup>. Particular requirements for vacuum cleaners and water suction cleaning appliances EN 60335-2-2-September 1988 with modification A2 and A52 November 1990
- Safety of household and electrical appliances - Part 2<sup>a</sup>. Particular requirements for wet and dry vacuum cleaners, including power brush, for industrial and commercial pr EN 60335-2-69 - (1994)
- Safety of machinery - Basic concepts, general principles for design - Basic terminology, methodology EN 291 Part 1<sup>a</sup> - September 1991
- Safety of machinery - Basic concepts, general principles for design - Technical principles and specifications EN 292 Part 2<sup>a</sup> - September 1991

following the provisions of the directives:

73/23/CEE, 89/392/CEE, 91/368/CEE, 93/44/CEE,  
93/68/CEE, 89/336/CEE, 92/31/CEEPegognaga, 18/07/1999  
SignatureGiancarlo Lanfredi  
General manager*dan***F****DECLARATION DE CONFORMITÉ CE**73/23/CEE, 89/392/CEE, 91/368/CEE, 93/44/CEE, 93/68/CEE, 89/336/CEE,  
92/31/CEE

Nous: LAVORWASH s.r.l. via J.F.Kennedy, 12  
46020 PEGOGNAGA -MN- ITALY  
déclarons sous notre pleine responsabilité que le  
produit ASPIRATEUR DE POUSSIÈRE ET LIQUIDES

**Domus IF-03 / PF-03 - Taurus IF-03 / PF-03**

auquel cette déclaration se réfère, est conforme aux  
normes suivantes ou autres documents normatifs:

- Sûreté des électroménagers et des appareillages électriques - Qualités requises générales EN 60335-1-Juin 1988 + Modification 2.5.6. A51, A52, A53, A54, A55
- Sûreté des électroménagers et des appareillages électriques - Partie 2ème. Qualités requises spécifiques pour les aspirateurs de poussière et pour les aspirateurs de liquides EN 60335-2-2-Septembre 1988 avec modification A2 et A52 Novembre 1990
- Sûreté des électroménagers et des appareillages électriques - Partie 2ème. Qualités requises spécifiques pour les aspirateurs de poussière et les aspirateurs de liquides, brosse électrique inclus, pour usage industriel et commercial pr EN 60335-2-69 - (1994)
- Sûreté des machines - Concepts fondamentaux, principes généraux concernant le design - Terminologie de base, méthodologie EN 291 Partie 1ère - Septembre 1991
- Sûreté des machines - Concepts fondamentaux, principes généraux concernant le design - Principes techniques et spécifiques EN 292 Partie 2ème - Septembre 1991

en conformité aux Directives:

73/23/CEE, 89/392/CEE, 91/368/CEE, 93/44/CEE,  
93/68/CEE, 89/336/CEE, 92/31/CEEPegognaga, le 18/07/1999  
SignatureGiancarlo Lanfredi  
Directeur Général*dan***D****KONFORMITÄTSERKLÄRUNG CE**73/23/EEG, 89/392/EEG, 91/368/EEG, 93/44/EEG, 93/68/EEG, 89/336/EEG,  
92/31/EEG

Wir: LAVORWASH s.r.l. via J.F.Kennedy, 12  
46020 PEGOGNAGA -MN- ITALY  
erklären unter unserer uneingeschränkten  
Verantwortung, daß das Produkt:  
NAß-UND TROCKENSÄUGER

**Domus IF-03 / PF-03 - Taurus IF-03 / PF-03**

auf das sich diese Erklärung bezieht, den folgenden  
Normen oder anderen Normativbedingungen entspricht:

- Sicherheit der Haushalt- und Elektrogeräte - Allgemeine Anforderungen. EN 60335-1-Juni 1988 - Änderung 2.5.6 A51, A52, A53, A54, A55
- Sicherheits der Haushalt- und Elektrogeräte - Teil 2<sup>a</sup>. Besondere Anforderungen für die Trocken- und Naßsauger: EN 60335-2-2-September 1988 mit Änderung A2 und A52 November 1990
- Sicherheit der Haushalt- und Elektrogeräte - Teil 2<sup>a</sup>. Besondere Anforderungen für die Trocken- und Naßsauger, inkl. Elektrobürste, für industrielle und gewerbliche Zwecke pr EN 60335-2-69-(1994)
- Sicherheit der Maschinen - Grundbegriffe, allgemeine Design-Grundsätze. Grundterminologie, Methodologie EN 292 Teil 1<sup>a</sup> - September 1991
- Sicherheit der Maschinen - Grundsätze, allgemeine Design-Grundsätze. Technische Grundsätze und Spezifikationen EN 292 Teil 2<sup>a</sup> - September 1991

in Übereinstimmung mit den Richtlinien:

73/23/EEG, 89/392/EEG, 91/368/EEG, 93/44/EEG,  
93/68/EEG, 89/336/EEG, 92/31/EEGPegognaga, den 18.07.1999  
UnterschriftGiancarlo Lanfredi  
Geschäftsführer*dan*

(NL)

### CE-CONFORMITEITSVERKLARING

72/23/EEG, 89/392/EEG, 91/368/EEG, 93/44/EEG, 93/68/EEG, 89/336/EEG, 92/31/EEG

Wij: LAVORWASH s.r.l. via J.F.Kennedy, 12  
46020 PEGOGNAGA -MN- ITALY

verklaren onder onze verantwoordelijkheid dat het onderstaand product: STOVUGER, VÆSKEOPPSUGER  
Domus IF-03 / PF-03 - Taurus IF-03 / PF-03

die het onderwerp vormt van deze verklaring, aan de volgende normen of aan andere normatieve voorschriften voldoet:

- Veiligheid van huishoudelijke en elektrische apparaten - Algemene vereisten - EN 60335-1-Juni 1988 + Wijziging 2, 5, 6, A51, A52, A53, A54, A55
  - Veiligheid van huishoudelijke en elektrische apparaten - Deel 2, Bijzondere vereisten voor stofzuigers en reinigingsapparaten met waterzuigstelsel EN 60335-2-2 - September 1988 met Wijziging A2 en A52 - November 1990
  - Veiligheid van huishoudelijke en elektrische apparaten - Deel 2, Bijzondere vereisten voor nat en droog stofzuigers met mechanische borstel voor industriële en commerciële doeleinden. pr EN 60335-Z-69 - (1994)
  - Veiligheid van machines - Grondslagen, algemene uitgangspunten voor design. Basisbegrippen, methodologie EN 292 Deel 1 - September 1991
  - Veiligheid van apparaten - Grondslagen, algemene uitgangspunten voor design, Technische uitgangspunten en specificaties EN 292 Deel 2 - September 1991
- overeenkomstig de voorschriften van de Richtlijnen: 73/23/EEG, 89/392/EEG, 91/368/EEG, 93/44/EEG, 93/68/EEG, 89/336/EEG, 92/31/EEG

Pegognaga, 18.07.1999

Giancarlo Lanfredi

Handtakering

Algemeen Directeur

(E)

### DECLARACIÓN DE CONFORMIDAD CE

73/23/CEE, 89/392/CEE, 91/368/CEE, 93/44/CEE, 93/68/CEE, 89/336/CEE, 92/31/CEE

Nosotros: LAVORWASH s.r.l. via J.F.Kennedy, 12  
46020 PEGOGNAGA -MN- ITALY

declaramos bajo nuestra plena responsabilidad que el producto: ASPIRADORES, ASPIRAL/LIQUIDOS  
Domus IF-03 / PF-03 - Taurus IF-03 / PF-03

al que se refiere la presente declaración, es conforme a las siguientes normas u otros documentos normativos:

- Seguridad de los electrodomésticos y de los aparatos eléctricos. Requisitos generales EN60335-1- Junio 1988 + Modificación 2.5.6 A51, A52, A53, A54, A55.
  - Seguridad de los electrodomésticos y de los aparatos eléctricos - Parte 2ª. Requisitos particulares para los aspiradores y aspira-liquidos EN 60335-2- 2 Septiembre 1988 con modificación A2 y A52 Noviembre 1990.
  - Seguridad de los electrodomésticos y de los aparatos eléctricos - Parte 2ª. Requisitos particulares para los aspiradores y aspira-liquidos, cepillo eléctrico incluido, para uso industrial y comercial - EN 60335 -2- 69 (1994).
  - Seguridad de las máquinas - Conceptos fundamentales, principios generales relativos al diseño - Terminología de base, metodología EN 292 Parte 1ª - Septiembre 1991.
  - Seguridad de las máquinas - Conceptos fundamentales, principios generales relativos al diseño. Principios técnicos y especificaciones EN292 Parte 2ª - Septiembre 1991.
- según las Directivas:

73/23/CEE, 89/392/CEE, 91/368/CEE, 93/44/CEE, 93/68/CEE, 89/336/CEE, 92/31/CEE

Pegognaga 18/07/1999

Giancarlo Lanfredi

Firma

Dirige Generale

(P)

### DECLARAÇÃO DE CONFORMIDADE CE

73/23/CEE, 89/392/CEE, 91/368/CEE, 93/44/CEE, 93/68/CEE, 89/336/CEE, 92/31/CEE

Nós : LAVORWASH s.r.l. via J.F.Kennedy, 12  
46020 PEGOGNAGA -MN- ITALY

declaramos sob nossa plena responsabilidade que o produto:ASPIRADORES DE PO, ASPIRADORES DE LIQUIDO  
Domus IF-03 / PF-03 - Taurus IF-03 / PF-03

ao qual refere-se a presente declaração, está conforme as seguintes normas ou outros documentos normativos.

- Segurança dos electrodomésticos e dos aparelhos eléctricos. Requisitos gerais EN60335-1- Junho 1988 + Alteração 2.5.6 A51, A52, A53, A54, A55.
  - Segurança dos electrodomésticos e dos aparelhos eléctricos - Parte 2ª. Requisitos particulares para os aspiradores e aspira-liquidos EN 60335-2 - 2 Setembro 1988 com alteração A2 e A52 Novembro 1990.
  - Segurança dos electrodomésticos e dos aparelhos eléctricos - Parte 2ª. Requisitos particulares para os aspiradores e aspira-liquidos, escova eléctrica inclusa, para uso industrial e comercial - EN 60335 -2- 69 (1994).
  - Segurança das máquinas - Conceitos fundamentais, princípios gerais relativos ao design - Terminologia de base, metodologia EN 292 Parte 1ª - Setembro 1991.
  - Segurança das máquinas - Conceitos fundamentais, princípios gerais relativos ao design. Principios técnicos e especificações EN292 Parte 2ª - Setembro 1991.
- segundo as Directivas:

73/23/CEE, 89/392/CEE, 91/368/CEE, 93/44/CEE, 93/68/CEE, 89/336/CEE, 92/31/CEE

Pegognaga 18/07/1999

Giancarlo Lanfredi

assinatura

Director Generale

(GR)

### ΔΗΛΩΣΗ ΣΥΜΦΩΝΑ ΜΕ ΤΗΝ Ε.Ο.Κ.

73/23/CEE, 89/392/CEE, 91/368/CEE, 93/44/CEE, 93/68/CEE, 89/336/CEE, 92/31/CEE

LAVORWASH s.r.l. via J.F.Kennedy, 12  
46020 PEGOGNAGA -MN- ITALY

Εμείς, οι κάτωθι υπογεγραμμένοι δηλώνουμε υπό πλήρη υπευθυνότητα μας πως το προϊόν  
ΗΛΕΚΤΡΙΚΗ ΣΚΟΥΠΑ ΚΑΙ ΜΗΧΑΝΗ ΑΠΟΡΡΟΦΗΣΗΣ ΥΓΡΩΝ  
Domus IF-03 / PF-03 - Taurus IF-03 / PF-03

στο οποίο αναφέρεται αυτή η δήλωση, είναι σύμφωνο με τους κανόνες του νόμου και με οποιαδήποτε άλλα νομικά έγγραφα:

- Ασφάλεια των ηλεκτρικών συσκευών και των ηλεκτρικών ειδών - Μέρος 2º. Ιδιαίτερες συνθήκες για τους αναρροφητές και τους αναρροφητές υγρών EN 60335-2-2 - Σεπτέμβριος 1988 με τροποποίηση A2 και A52 Νοεμβρίου 1990.
  - Ασφάλεια των ηλεκτρικών συσκευών και των ηλεκτρικών ειδών - Μέρος 2º. Ιδιαίτερες συνθήκες για αναρροφητές και αναρροφητές υγρών, ηλεκτροική βούρα συμπεριλαμβανόμενη, για βιομηχανική και εμπορική χρήση pr EN 60335-2-69 - (1994).
  - Ασφάλεια των μηχανημάτων - βασικές έννοιες, γενικές αρχές σχετικά με το σχέδιο, βασική ορολογία, μέθοδος EN 292 Μέρος 1º - Σεπτέμβριος 1991
  - Ασφάλεια των μηχανημάτων - βασικές έννοιες, γενικές αρχές σχετικά με το σχέδιο, Τεχνικές αρχές και ορομιαί EN 292 Μέρος 2º - Σεπτέμβριος 1991
- Με την τήρηση των νομίμων διατάξεων

73/23/CEE, 89/392/CEE, 91/368/CEE, 93/44/CEE, 93/68/CEE, 89/336/CEE, 92/31/CEE

Pegognaga 18.07.1999

Giancarlo Lanfredi

Υπογραφή

Γενικός Διευθυντής