

DE ACHTUNG: DIE ANWEISUNGEN BITTE VOR GEBRAUCH SORGFÄLTIG LESEN.
EN WARNING: READ THE INSTRUCTIONS CAREFULLY BEFORE USE.
FR ATTENTION: LIRE ATTENTIVEMENT LES ISTRUCTIONS AVANT L'USAGE.
IT ATTENZIONE: LEGGERE LE ISTRUZIONI PRIMA DELL'UTILIZZO.
ES ADVERTENCIA: LEER ATENTAMENTE LAS ADVERTENCIAS ANTES EL USO DE APARADO.
NL LET OP: VOÓR GEBRUIK DE GEBRUIKSAANWIJZING AANDACHTIG LEZEN.
F HUOMIO: LUKEKAA KÄYTTÖOHJEET ENNEN KÄYTTÖÄ.

DA BEMÆRK: LÆS INSTRUKTIONERNE FØR BRUG.
HR POZOR: PROČITAJTE UPUTSTVA PRIJE UPORABE.
SL POZOR, PRED UPORABO PREBERITE NAVODILA
SV VARNING: LÄS INSTRUKTIONERNA FÖRE ANVÄNDADET.
CS POZOR: PŘED POUŽITÍM SI PŘEČTĚTE INSTRUKCE.
TR DİKKAT: KULLANMADAN ÖNCE TALİMATLARI OKUYUN.
HU FIGYELEM! használat előtt figyelmesen olvassa el az utasításokat.
PT ATENÇÃO: ler atentamente as instruções antes da utilização.

ASHLEY - VICKY

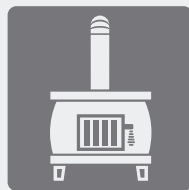

DE	ASCHESAUGER	Seite 6
EN	ASH VACUUM	Page 8
FR	ASPIRATEUR DE CENDRES	Page 10
IT	ASPIRACENERE	Pag. 12
ES	ASPIRADOR DE CENIZAS	Pág. 14
NL	ASZUIGER	Blz. 16
FI	TUHKAIMURI	Pag. 18
DA	ASKESUGER	Side 20
HR	USISIVAČ ZA PEPEO	Str. 22
SL	SESALEC ZA PEPEL	Str. 24
SV	ASKSUGARE	Sid. 26
CS	VYSAVAČ POPELA	Pag. 28
TR	KÜL VAKUMLAMA MAKİNESİ	Pag. 30
HU	HAMUSZÍVÓ	Old. 32
PT	ASPIRACINZAS	Pag. 34

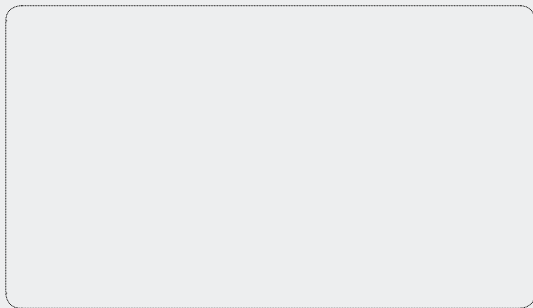

model:

ASHLEY 800
ASHLEY EVO 5W
ASHLEY EVO

-
Type P82.0480, P82.0369

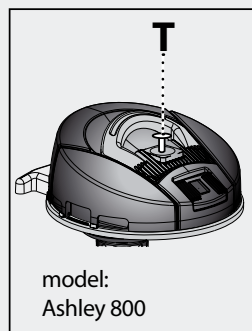
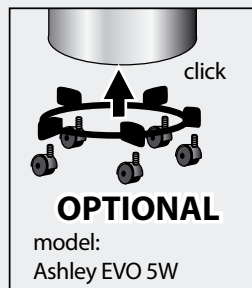
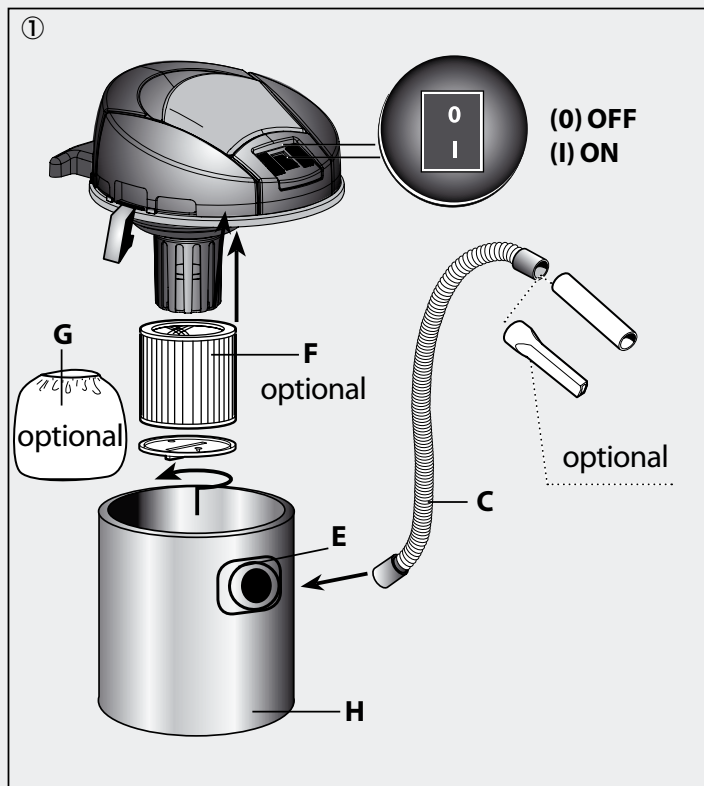

model:

**ASHLEY 200, ASHLEY DUE
VICKY20 ASH**

-

Type P82.0504

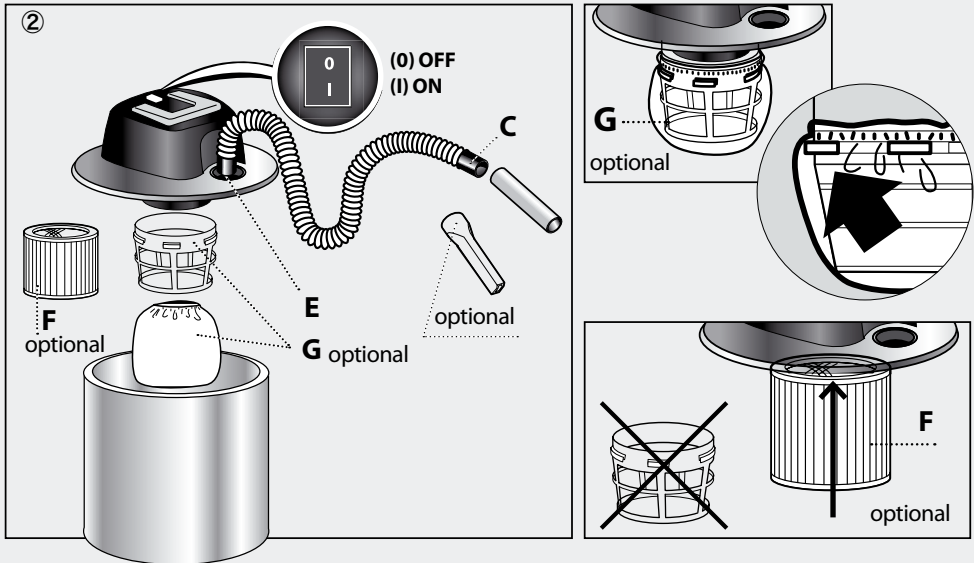

model:

**ASHLEY 300
ASHLEY 310
ASHLEY 1000E
VICKY800 Ash**

Type P82.0476

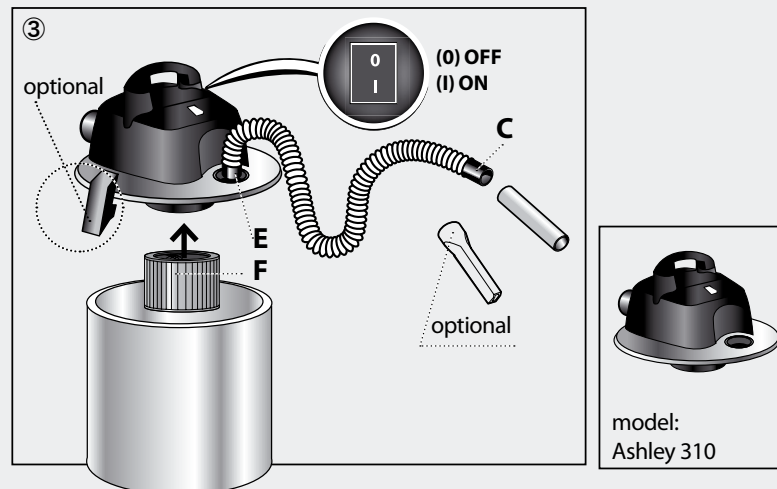

model:

ASHLEY 300
ASHLEY 310
ASHLEY 1000E
VICKY800 Ash
-
Type P82.0476

- DE **FUNKTION GEBLÄSE**
- EN **BLOWER**
- FR **FONCTION SOUFFLAGE**
- IT **FUNZIONE SOFFIANTE**
- ES **FUNCIÓN DE SOPLADOR**
- NL **BLAZER FUNCTIE**
- FI **PUHALLUSTOIMINNOLLA**
- DA **MED BLÆSEFUNKTION**
- HR **FUNKCIJA SA PUHANJEM**
- SL **FUNKCIJA PIHANJA**
- SV **MED BLÅSFUNKTION**
- CS **DMÝCHACÍ FUNKCE**
- TR **HAVA ÜFLEYICI**
- HU **FÚJÓ FUNKCIÓ**

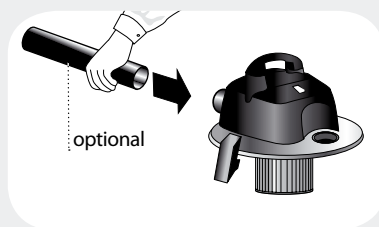
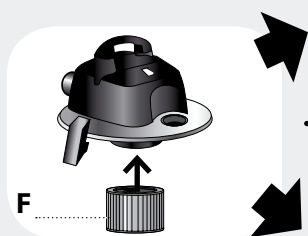
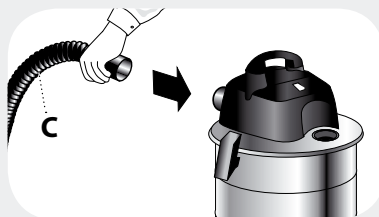

- DE
- EN
- FR
- IT
- ES
- NL
- FI
- DA
- HR
- SL
- SV
- CS
- TR

4

OPTIONAL

- IT Filtro lavabile
- EN Washable filter
- FR Filtre lavable
- DE Waschbarer Filter
- ES Filtro lavable
- NL Filterelement Wasbaar
- FI Filtro Pestävä
- DA Filter Vaskbar
- HR Filter Perivi
- SL Filter Pralna
- SV Filter Tvättbar
- CS Filtr Prací
- TR Filtre Yıkanabilir
- HU Szűrő mosható

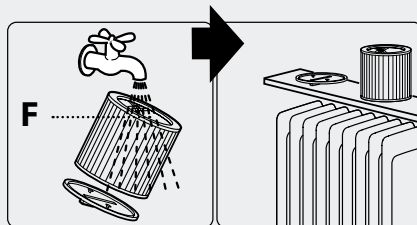

OPTIONAL

- IT Filtro
- EN filter
- FR Filtre
- DE Spezialfeinfilter
- ES Filtro
- NL Filterelement
- FI Filtro
- DA Filter
- HR Filter
- SL Filter
- SV Filter
- CS Filtr
- TR Filtre
- HU Szűrő

5

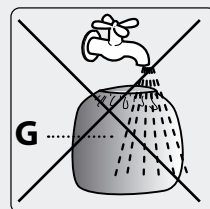

OPTIONAL

- IT SE PRESENTE
- EN IF PRESENT
- FR SI INCLUSE
- DE WENN VORHANDEN
- ES SI ESTUVIERA PRESENTE

- NL INDIEN AANWEZIG
- FI MIKÄLI VARUSTEENA
- DA SÅFREMME MASKINEN ER FORSYNET DERMED
- HR NEKI MODELJI

- SL ČE JE V KOMPLETU
- SV I FÖREKOMMANDE FALL
- CS JE-LI PŘÍTOMNÁ
- TR MEVCUT İSE
- HU KISZERELÉS SZERINT

DE
EN
FR
IT
ES
NL
FI
DA
HR
SL
SV
CS
TR

BESCHREIBUNG

- ASCHESAUGER

BESTIMMUNGSGEMÄSSE VERWENDUNG

- Dieses Gerät ist nicht für den professionellen Einsatz geeignet.
- Es wurde ausschließlich zum Aufsaugen kalter Asche entworfen; es eignet sich nicht für Heizkessel und Öfen sowie auch keinesfalls für Putz- oder Zementstaub.

ANWENDUNGSBEREICH:

- Dieser bedienerfreundliche und leistungsstarke Aschesauger eignet sich ideal zum mühelosen Entfernen von kalter Asche aus Kamin, Ofen und Grill.
- Entleeren und säubern Sie den Behälter. Stellen Sie sicher, dass die Asche aus tatsächlich ausgekühlt ist und somit kein Brandrisiko mehr darstellt.

VERWENDUNGSBESCHRÄNKUNG:

- Saugen Sie mit diesem Gerät keine gesundheitsgefährdende Stoffe auf (Staub Klasse L,M, H).
- Saugen Sie mit dem Gerät keinen Ruß .
- Saugen Sie mit diesem Gerät nur abgasentgiftete Brennstoffasche.
- Saugen Sie mit diesem Gerät keine heißen oder brennenden bzw. glimmenden Stoffe (z. B. heiße Asche) auf.
- Saugen Sie mit diesem Gerät keine Materialien auf, die eine Temperatur von 40°C oder wärmer haben.
- Saugen Sie mit diesem Gerät keine Zündstoffe.

SYMBOLE



ACHTUNG! Wichtiger Hinweis, der aus Sicherheitsgründen zu beachten ist.

ALLGEMEINE WARNHINWEISE

- 1 **Das Gerät im Trockenen verwenden; bei Nässe nicht verwenden oder im Nassen ablegen.**
- 2 Verpackungsteile können gefährlich sein (z.B. die Plastikhülle) - daher unerreichbar für Kinder, für andere Personen, die sich ihrer Handlungen nicht bewusst sind, oder für Tiere aufbewahren.
- 3 Jeder Gebrauch des Gerätes, der in dieser Anleitung nicht beschrieben ist, kann gefährlich sein und muß daher vermieden werden.
- 4 Bevor Sie den Behälter entleeren, schalten Sie das Gerät aus und ziehen Sie den Stecker aus der Steckdose.
- 5 Vor dem Gebrauch muß das Gerät mit allen Teilen korrekt zusammengesetzt werden.
- 6 Überprüfen Sie, ob Steckdose und Gerätestecker zusammenpassen.

- 8 Wenn das Gerät arbeitet muss sorgfältig darauf geachtet werden, dass die Saugdüse nicht an empfindliche Körperstellen gehalten wird wie Augen, Mund oder Ohren.
- 9 Kinder und Personen mit einer körperlichen oder geistigen Behinderung dürfen das Gerät nur unter Aufsicht bzw. Anleitung verwenden.
- 10 Auch unter Aufsicht dürfen Kinder nicht mit dem Gerät spielen.
- 11 **Netzstecker niemals mit feuchten Händen anpacken.**
- 12 **Das Gerät nur dann anschließen, wenn die auf dem Typenschild angegebene Spannung mit der Netzspannung übereinstimmt.**
- 13 Das in Betrieb befindliche Gerät niemals unbeaufsichtigt lassen.
- 14 Vor jeder Wartung, Reinigung und Filterwechsel sowie nach dem Gebrauch ist das Gerät auszuschalten und der Netzstecker ist zu ziehen.
- 15 Niemals an der Anschlußleitung ziehen oder das Gerät daran hochheben.
- 16 Das Gerät zur Reinigung nicht in Wasser tauchen oder mit einem Wasserstrahl reinigen.
- 17 **Die Verwendung des Gerätes in den potenziellen feuchten Räumen (wie z.B. das Bad) ist verboten.**
- 18 **Vor Gebrauch überprüfen Sie sorgfältig, ob die Netzanschlußleitung, das Gehäuse oder andere Teile des Gerätes beschädigt sind; ist das Gerät beschädigt, so dürfen Sie es auf keinen Fall benutzen, sondern veranlassen Sie beim Kundendienst eine Reparatur.**
- 20 Falls elektrische Verlängerungen benutzt werden, muss sichergestellt sein, dass diese für die entsprechende Anwendung geeignet sind.
- 21 Der Gebrauch von nicht den geltenden Vorschriften entsprechenden Verlängerungen, Verbindungsstücken und Adaptern ist verboten.
- 23 Stellen Sie Ihr Gerät auf ebenem Untergrund auf.
- 24 Benutzen Sie das Gerät niemals ohne die geeigneten Filter.
- 25 **Saugen Sie weder Wasser noch andere Flüssigkeiten auf.**
- 26 **Keine leicht entflammaren (z.B. Asche oder Ruß aus dem Kamin), explosiven, giftigen oder gesundheitsschädlichen Stoffe aufsaugen.**
- 27 Reinigen Sie die Motorabdeckung ausschließlich mit einem trockenen Tuch.
- 29 Service und Reparaturen dürfen nur durch qualifiziertes Personal ausgeführt werden; Defekte Teile des Gerätes dürfen nur mit Originalteilen ersetzt werden.
- 30 Der Hersteller ist nicht verantwortlich für Schäden an Personen und Gegenständen, die durch den unsachgemäßen Gebrauch verursacht wurden.

VORBEREITUNG UND GEBRAUCH DES ELEKTRISCHEN ASCHESAUGERS

- Vergewissern Sie sich, dass sich der Filter **F** oder **G** in der entsprechenden Aufnahme befindet
- Stecken Sie das Stahlrohr **C** in die entsprechende Annahme **E**
- ⚠ **Bevor Sie die Asche aufsaugen, muss sichergestellt sein, dass die Asche kalt ist und keine Glut mehr enthält.**
- ⚠ **Entleeren Sie nie den Inhalt des Aschesaugers in einen entzündbaren Behälter, ohne sich vorher zu vergewissern, dass die Asche ausgekühlt ist.**
- ⚠ Wenn der Flex-Schlauch **C** für die Asche während der Benutzung warm wird, das Gerät sofort abschalten und abkühlen lassen.
- Schalten Sie das Gerät mit Hilfe des Schalters (I) ON/ (0) OFF auf der Motorabdeckung ein.
- Saugen Sie die Asche durch das Stahlrohr **C** direkt aus dem Kamin oder Ofen (mit Holz- oder Pelletfeuerung) ab. Halten Sie die Saugdüse in etwa 1 Zentimeter Abstand über der Asche.
- (S.Abb. ①) Bei Abnahme der Saugleistung schalten Sie das Gerät ab. Erst wenn der Motor komplett steht, betätigen Sie mehrmals den Hebel **T** zum Rücksetzen des Filters. Ziehen Sie dazu den Knauf bis zum Anschlag heraus und lassen sie ihn schlagartig fallen, so dass der Filter im Gerät geschüttelt wird. Nun schalten Sie das Gerät erneut an und überprüfen die Saugleistung. Wir empfehlen höchstens 2/3 kg Asche (von Holz oder Pellets) bei jedem Reinigungsvorgang aufzusaugen. Betätigen Sie vor jedem Reinigungsvorgang den Hebel zum Rücksetzen des Filters.
- ⚠ **ACHTUNG:** Ein Zusetzen des Filters ist völlig normal. Je feiner der eingesaugte Staub, desto öfter ist ein Filterwechsel nötig.
- Nach dem Gebrauch schalten Sie das Gerät ab und ziehen Sie das Versorgungskabel aus der Steckdose.
- Sobald die Ofen- oder Kaminreinigung abgeschlossen ist, reinigen Sie das Gerät und den Saugfilter.

WARTUNG / REINIGUNG

Das Gerät muss nicht gewartet werden.

- ⚠ Das Gerät vom Stromnetz abtrennen, bevor Wartungs- und Reinigungsarbeiten durchgeführt werden.
- Reinigen Sie das Äußere des Gerätes mit einem trockenen Tuch.
- Bitte das Gerät nur an dem Handgriff benutzen.
- Lagern Sie das Gerät an einem trockenen, frostsicheren, für Kinder unzugänglichen Ort.

FILTERREINIGUNG

(S.Abb. ④⑤)

- ⚠ Das Gerät vom Stromnetz abtrennen, bevor Wartungs- und Reinigungsarbeiten durchgeführt werden.
- 1- Den Filter **F** oder **G** abmontieren
- 2- Den Feinfiltersack **G** wechseln
- 3- Den Filter **F** waschen
- 4- Vor dem Einsetzen den Filter gut trocknen lassen.
- ⚠ Nach dem Reinigen des Filters überprüfen Sie, ob er noch für eine weitere Benutzung geeignet ist. Bei Beschädigung oder Bruch ersetzen Sie ihn durch einen Original-Filter.

GARANTIE

Alle unsere Geräte wurden sorgfältigen Prüfungen unterzogen. Die Garantie deckt gemäß der herrschenden Vorschriften Fabrikationsfehler ab. Die Garantie gilt vom Verkaufsdatum an.

Von der Garantie ausgeschlossen sind: - die sich bewegenden, der Abnutzung unterliegenden Teile - Gummiteile, Kohlebürsten, Filter, Zubehör und Optional-Zubehörteile. - Zufällige Schäden und Schäden, die durch Transport, Nachlässigkeit oder falsche Behandlung, falsche oder zweckentfremdete Benutzung und Installation verursacht werden. Die Garantie beinhaltet nicht das ggf. erforderliche Reinigen der funktionstüchtigen Teile, verstopfte Düsen und Filter oder blockierte Düsen durch Verkalkung. Das Gerät ist hauptsächlich für den Hobby Gebrauch gedacht und NICHT FÜR DAS PROFESSIONELLE ARBEITEN: die Garantie erstreckt sich nicht auf den Gebrauch außerhalb des privaten Bereichs.



ENTSORGUNG

Das Gesetz (gemäß der EU-Richtlinie 2002/96/EG vom 27. Januar 2003) verbietet dem Besitzer eines elektrischen oder elektronischen Gerätes, dieses Produkt oder dessen elektrisches/elektronisches Zubehör als gemeinen Hausmüll zu entsorgen und macht ihm zur Auflage, das Gerät bei einer entsprechenden Sammelstellen zu entsorgen. Das Produkt kann auch direkt bei dem Händler, bei dem man ein neues, dem zu entsorgenden gleichwertiges Produkt erwirbt, entsorgt werden.

Schalldruckpegel Lpa 75 db (A)

DESCRIPTION

• ASH VACUUM

INTENDED USE

- The appliance is intended for non professional use.
- It has been designed to vacuum only cold ash; it is not suitable for boilers or for fuel oil stoves nor can it be used for plaster powder or cement dust.

Area of application

- Substance to be vacuumed – cold ashes from fireplaces, wood/coal stoves, ashtrays, grill.
- Empty and clean vacuum cleaner before and after vacuuming to avoid the collection of materials that could pose a fire hazard in the vacuum cleaner.

Restriction of use

- Do not use for the separation of health-hazardous dusts (dust classes L, M, H).
- Do not vacuum soot.
- Vacuum only ashes from admissible fuels.
- Do not vacuum any hot, burning or glowing objects.
- Do not vacuum any object that are hotter than > 40 °C.
- Do not vacuum any flammable substances."

SYMBOLS



CAUTION! It is important to be careful on safety grounds.

△ GENERAL WARNING

- This appliance is for dry use and is not to be used or stored outdoors in wet conditions.**
- Components used in packaging (if plastic bags) can be dangerous keep away from children and animals.
- The use of this machine for anything not specified in this manual may be dangerous and must be avoided.
- Before emptying the tank, switch off the machine and disconnect the plug from the power outlet.
- The equipment should be correctly assembled before use.
- Ensure that power sockets used are correct for the machine.
- The suction nozzle should be kept away from the body, especially delicate areas such as the eyes, ears and mouth.
- The appliance is not to be used by children or persons with reduced physical, sensory or mental capabilities, or lack of experience and knowledge, unless they have been given supervision or instruction.
- Children being supervised not to play with the appliance.
- Never grasp the mains plug with wet hands.**
- Check the voltage indicated on the appliance is the same as the supply voltage.**
- Never leave the equipment unattended whilst in use.
- Never carry out any maintenance on the machine without first disconnecting from the mains supply.
- The mains supply cable should not be used to pull or lift the machine.
- The machine should never be immersed in water or a pressure jet of water used for cleaning.
- The use of the device is not allowed in potentially damp areas (for example in the bathroom).**
- Examine the mains cable and machine for damage. If any damage is found, do not use the appliance but contact your service centre for repair.**
- Should extension cables be used, ensure that these lay on dry surfaces and protected against water jets.
- The use of extension leads, connectors or adaptors that do not conform to the applicable regulations is not permitted.
- The machine must be always used on horizontal bases.
- Do not use the machine without proper filters.
- Do not use to vacuum water or other liquids.**
- These machine are not designed for picking up health endangering dusts or inflammable/explosives substances.**
- The cover of the motor compartment must only be cleaned with a dry cloth.
- Service and repairs must be carried out by qualified personnel only. Only use manufacturer original spare parts for service repair.
- The manufacturer cannot be held responsible

for any damage/injury caused to persons, animals or property caused by misuse of the appliance, not in compliance with manual instructions.

HOW TO PREPARE AND USE THE ELECTRIC ASH VACUUM CLEANER

- Make sure the filter **F** or **G** is fitted in its housing .
- Connect the steel pipe **C** to its fitting **E** .
- ⚠ **Before vacuuming the ash, check that it is cold and no longer alight. Do not vacuum burning embers**
- ⚠ **Do not empty the drum into a container which is easily inflammable and make sure that the ashes are completely cool.**
- ⚠ If ashes hose **C** becomes hot during use, turn the device off immediately and let it cool.
- Turn the appliance on using the (I)ON/(O)OFF switch, located on the cover of the motor.
- Vacuum the ash directly from the fireplace or from the stove (wood or pellet-burning). Hold the suction nozzle about 1 cm. above the ash.
- (see fig. ①) If there should be a reduction in the suction power, turn the motor off using the switch and, when the motor is completely still, operate the filter reset lever **T** several times to reset the filter . To do this, pull out the knob fully and then release it sharply so that it shakes the filter inside the appliance. Now, turn the appliance on once again using the switch and check the suction power. It is advisable, in any case, to clean a max. of 2/3 Kg of ash (wood or pellets) during each cleaning operation. Operate the filter reset lever, before each cleaning cycle.
- When the appliance is no longer in use, turn it off and take the plug out.
- When the stove or fireplace has been cleaned, the appliance and suction filter must then be cleaned .

CARE AND MAINTENANCE

The unit is maintenance-free.

- ⚠ The machine shall be disconnected from its power source, **by removing the plug from the socket-outlet**, during cleaning or maintenance
- Clean the exterior part of the machine with a dry cloth.
- Move the appliance only by catching the car-

rying handle located on the motor head.

- Store the appliance and the accessories in a dry safe place, out of the reach of children.

FILTER CLEANING

(see fig. ④⑤)

⚠ The machine shall be disconnected from its power source, **by removing the plug from the socket-outlet**, during cleaning or maintenance

- 1- Remove the filter **F** or **G**
- 2- Shake the filter **F** or **G**
- 3- wash tge filter **F**
- 4- Let the filter **F** drying very well ,befor reassemble it

⚠ Once the filter has been cleaned, check whether it is suitable for further use. If it has been damaged or broken, replace it with an original filter.

WARRANTY CONDITIONS

All our machines are subjected to strict tests and are covered against manufacturing defects in accordance with applicable regulations. The warranty is effective from the date of purchase.

The following are not included in the warranty: - Parts subject to normal wear. - Rubber parts, charcoal, filters and the accessories and optional accessories. - Accidental damage, caused by transport, neglect or inadequate treatment, incorrect or improper use and installation failing - The warranty shall not cover any cleaning operations to which the operative components may be subjected, such as clogged nozzles and filter blocked due to limestones.

This pressure cleaner is intended to be used for domestic and hobby work: the warranty does not cover any other different kind of use.

DISPOSAL (WEEE)



As the owner of electrical or electronic equipment, the law (in accordance with the EU Directive 2002/96/EC of 27 January 2003) prohibits you from disposing of this product or its electrical / electronic accessories as municipal solid waste and obliges you to make use of the appropriate waste collection facilities. The product can be disposed of by returning it to the distributor when a new product is purchased. The new product must be equivalent to that being disposed of.

Acoustic pressure Lpa 75 db (A)

DESCRIPTION

• ASPIRATEUR DE CENDRES

USAGE STANDARD

- Cet appareil est destiné à un usage non professionnel.
- Il a été conçu pour aspirer exclusivement des cendres froides; il n'est pas adapté au nettoyage des chaudières ou des poêles à mazout, ni à l'aspiration des poussières de plâtre ou de ciment.

Domaine d'application:

- Les déchets pouvant être aspiré - cendres froides des cheminées, poêles, bois / charbon, cendriers, grill
- Vider et nettoyer aspirateur après chaque utilisation pour éviter tout risque d'incendie dans l'aspirateur.

Restriction d'utilisation:

- Ne pas utiliser sur les poussières dangereuses de classes L, M, H.
- Ne pas aspirer la suie.
- Aspirer seulement les cendres de combustion autorisées
- Ne pas aspirer des objets chauds, brûlants ou incandescents.
- Ne pas aspirer tout objet dont la température dépasse $> 40^{\circ} \text{C}$.
- Ne pas aspirer de substances inflammable

SYMBOLES



ATTENTION! Redoublez d'attention pour des motifs de sécurité.

▲ INSTRUCTIONS GENERALES

- Cet appareil est indiqué seulement pour l'emploi à sec, ne pas l'utiliser ou l'employer sur sols mouillés.**
- Les composants de l'emballage peuvent constituer des dangers potentiels (exemple: le sac en plastique) qui doivent être maintenus hors de portée des enfants et autres personnes ou animaux non responsables de leurs actes.
- Toute utilisation autre que celle indiquée sur le présent manuel peut constituer un danger qui peut donc être évité.
- Avant de vider le réservoir, éteignez l'appareil et débranchez la fiche de la prise de courant.
- Avant l'utilisation, l'appareil doit être monté correctement dans son ensemble.
- Vérifier que la prise murale soit conforme à la fiche de l'appareil.
- Quand l'appareil est en fonctionnement, il faut éviter de mettre l'orifice d'aspiration près d'une partie délicate du corps comme les yeux, la bouche ou les oreilles.
- Le produit ne peut être utilisé par des enfants ou autres personnes dont les facultés physiques, sensorielles ou mentales seraient limitées ou par des personnes dont l'expérience et/ou la maîtrise ne seraient pas optimales. Ceci reste valable jusqu'au moment où ces personnes auront été correctement instruites et formées.
- Les enfants, même sous contrôle parental, ne peuvent jouer avec le produit.
- Ne saisissez jamais la fiche mâle avec les mains mouillées.**
- Vérifier que la valeur de la tension indiquée sur le bloc moteur corresponde à la source d'énergie à la quelle on entend relier l'appareil.**
- Ne pas laisser l'appareil en fonctionnement sans surveillance.
- Enlever toujours la fiche de la prise de courant avant d'effectuer quelque intervention que ce soit sur l'appareil.
- Ne pas tirer ou soulever l'appareil en utilisant le câble électrique.
- Ne pas immerger l'appareil dans l'eau pour le nettoyage ni le laver avec un jet d'eau.
- L'utilisation de l'appareil dans un environnement humide est interdit (par ex. dans une salle de bain).**
- Contrôler scrupuleusement si le câble électrique, la fiche ou des parties isolées de l'appareil ne soient pas endommagées et dans un tel cas ne pas utiliser l'appareil mais s'adresser au Service Après Vente pour sa réparation.**
- Dans le cas où une rallonge électrique viendrait à être utilisée, il faut s'assurer que cet ajout soit sur des surfaces sèches et protégé des projections éventuelles d'eau.
- L'utilisation de rallonges, d'éléments de raccordement et d'adaptateurs non conformes aux normes en vigueur est interdite.
- L'appareil doit toujours être positionné sur des surfaces planes.
- Ne jamais utiliser l'appareil sans avoir monté avant le filtre indiqué pour l'usage prévu.
- N'aspirez ni eau, ni liquides.**
- Ne pas aspirer de substances inflammables (comme la cendre de la cheminée ou la suie), explosives, toxiques ou nocives pour la santé.**
- Ne nettoyez le couvercle du logement moteur qu'avec un chiffon sec.
- L'entretien et les réparations doivent être assurés par des personnes spécialisées; les pièces qui

éventuellement sont endommagées seront remplacées par des pièces de rechange d'origine.

30 Le fabricant décline toute responsabilité pour des dommages causés aux personnes, animaux ou choses par suite de manque de respect de ces instructions ou si l'appareil a été utilisé d'une façon anormale.

PRÉPARATION ET UTILISATION DE L'ASPIRATEUR DE CENDRES ÉLECTRIQUE

- Assurez-vous que le filtre **F** ou **G** est bien en place dans son logement .
- Branchez le tube en acier **C** dans son logement **E**.

⚠ **Avant d'aspirer les cendres, il faut également vérifier que les cendres sont complètement froides et bien éteintes.**

Ne pas aspirer de braise allumée.

⚠ **Ne pas vider le bidon dans des recipients facilement inflammables et assurez vous que la cendre soit complètement refroidie.**

⚠ Si le tube flex pour cendres **C** devient chaud en cours d'utilisation, éteindre immédiatement l'appareil et le laisser refroidir.

- Mettez la machine en marche à l'aide de l'interrupteur (I)ON/(O)OFF situé sur le couvercle du moteur.
- Placez le tube en acier directement dans la cheminée ou le poêle (à bois ou à granulés). Tenez la bouche d'aspiration à environ 1 cm au-dessus de la cendre.
- (voir fig. ①) En cas de diminution de la puissance d'aspiration, appuyez sur l'interrupteur pour éteindre le moteur puis; une fois le moteur complètement arrêté, actionnez plusieurs fois le levier **T** de réarmement du filtre, en sortant le bouton jusqu'au fin de course, puis en le relâchant brusquement de manière à secouer le filtre positionné à l'intérieur de l'appareil. À ce stade, rallumez la machine à l'aide de l'interrupteur et vérifiez la puissance d'aspiration. Dans tous les cas, nous vous conseillons d'aspirer au maximum 2 à 3 kg de cendre (de bois ou de granulés) à chaque opération de nettoyage. Actionnez le levier de réarmement du filtre avant d'entamer le cycle suivant de nettoyage.
- Une fois que vous avez fini d'utiliser l'appareil, éteignez-le et débranchez le câble d'alimentation.
- À la fin des opérations de nettoyage du poêle ou de la cheminée, nettoyez la machine et le filtre d'aspiration

NETTOYAGE ET ENTRETIEN

L'appareil n'exige aucun entretien particulier.

⚠ Débrancher l'appareil avant toute intervention de nettoyage et d'entretien.

- **Nettoyer la partie extérieure de l'appareil avec un chiffon sec**
- Déplacer l'appareil seulement en utilisant la poignée de transport propre.
- Garder l'appareil et les accessoires dans un endroit sec et sûr, hors des enfants

NETTOYEUR LE FILTRE

(voir fig. ④⑤)

⚠ Débrancher l'appareil avant toute intervention de nettoyage et d'entretien.

- 1- Démonter le filtre **F** ou **G**
- 2- Secouer le filtre **F** ou **G**
- 3- Laver le filtre **F**
- 4- Laisser sécher attentivement le filtre **F** avant de le remettre

⚠ Après avoir nettoyé le filtre, vérifiez qu'il est en bon état. S'il est cassé ou endommagé, remplacez-le par un filtre d'origine.

CONDITIONS DE GARANTIE

Tous nos appareils ont été soumis à de nombreux essais et sont sous garantie pour tous les défauts de fabrication conformément aux normes en vigueur. La garantie s'applique à partir de la date d'achat du produit. **Sont exclus de la garantie:** Les parties sujettes à normale usure; Les composants en gomme, les balais de charbons, les filtres, les accessoires et les accessoires sont en option. - Les dommages accidentels dus au transport, à négligence et à une utilisation incorrecte, provoqués par une mise en place impropre ou incorrect. - La garantie n'envisage pas le nettoyage des organes de fonctionnement, des filtres et buses obstrués des incrustations, es bloquées à cause de résidus calcaires. La machine n'est PAS destinée à une utilisation PROFESSIONNELLE mais privée: la garantie ne couvre pas les utilisations autres que celles privées.

ÉLIMINATION



En tant que propriétaire d'un appareil électrique ou électronique, la loi (conformément à la directive UE 2002/96/CE du 27 janvier 2003) vous défend d'éliminer ce produit ou ses accessoires électriques/électroniques comme un déchet domestique solide urbain et vous impose au contraire de l'éliminer dans les centres de collecte prévus à cet effet. On peut éliminer le produit directement du distributeur moyennant l'achat d'un nouveau produit, équivalent à celui que l'on doit éliminer.

Acoustic pressure Lpa 75 db (A)

DESCRIZIONE

• ASPIRACENERE

UTILIZZO PREVISTO

- L'apparecchio è destinato ad un utilizzo non professionale.
- È stato concepito per aspirare esclusivamente ceneri fredde; non è adatto per le caldaie e per le stufe a nafta e nemmeno per polvere di gesso o di cemento.

Campo di applicazione:

- Possono essere aspirati – cenere fredda dal camino, stufe a legna / carbone, posacenere, grill.
- Vuotare e pulire l'aspirapolvere prima e dopo l'utilizzo, per evitare la raccolta di materiali che potrebbero comportare un pericolo di incendio all'interno dell'aspiraceneri.

Limitazioni all'utilizzo:

- Non utilizzare per l'aspirazione di polveri pericolose per la salute (classi polvere L, M, H).
- Non aspirare fuliggine.
- Aspirare solo ceneri di combustibili non inquinanti
- Non aspirare braci o oggetti caldi, bruciati o incandescenti.
- Non aspirare nessun oggetto più caldo di 40 ° C.
- Non aspirare sostanze infiammabili.

SIMBOLI



ATTENZIONE! Prestare attenzione per motivi di sicurezza.

⚠️ AVVERTENZE GENERALI

- 1 Può essere usato soltanto per aspirare a secco e non deve essere usato o immagazzinato all'aperto in condizioni di umidità.**
- 2** I componenti l'imballaggio possono costituire potenziali pericoli (es. sacco in plastica); riporli quindi fuori della portata dei bambini e altre persone o animali non coscienti delle loro azioni.
- 3** Ogni utilizzo diverso da quelli indicati sul presente manuale può costituire pericolo, pertanto deve essere evitato.
- 4** Prima di svuotare il fusto, spegnere l'apparecchio e staccare la spina dalla presa di corrente.
- 5** Prima dell'uso l'apparecchio deve essere montato correttamente in ogni sua parte.
- 6** Accertarsi che la presa sia conforme alla spina dell'apparecchio.
- 8** Quando l'apparecchio è in funzione, evitare di mettere l'orifizio di aspirazione vicino a parti delicate del corpo come occhi, bocca, orecchie.
- 9** Il prodotto non deve essere usato dai bambini o da persone con capacità fisiche, sensoriali o mentali ridotte o mancanti di adeguata esperienza e conoscenza, finché non siano state adeguatamente addestrate o istruite.
- 10** I bambini, anche se controllati, non devono giocare con il prodotto.
- 11 Non afferrare mai la spina del cavo elettrico con le mani bagnate.**
- 12 Accertarsi che il valore di tensione indicato sull'apparecchio corrisponda a quello della fonte di energia cui si intende collegare l'apparecchio.**
- 13** Non lasciare incustodito l'apparecchio funzionante.
- 14** Togliere sempre la spina dalla presa di corrente prima di effettuare qualsiasi intervento sull'apparecchio o quando rimane incustodito.
- 15** Non tirare mai o alzare l'apparecchio utilizzando il cavo elettrico.
- 16** Non immergere l'apparecchio in acqua per la pulizia né lavarlo con getti d'acqua.
- 17 Non è consentito l'utilizzo dell'apparecchio in ambienti potenzialmente umidi (ad esempio il bagno).**
- 18 Controllare scrupolosamente se cavo, spina o parti dell'apparecchio risultano danneggiate ed in tal caso non utilizzare assolutamente l'apparecchio ma rivolgersi al Servizio Assistenza per la sua riparazione.**
- 20** Nel caso vengano utilizzate prolunghie elettriche, assicurarsi che queste appoggino su superfici asciutte e protette da eventuali spruzzi d'acqua.
- 21** L'utilizzo di prolunghie, elementi di connessione ed adattatori non conformi alle norme vigenti, non è ammesso.
- 23** L'apparecchio deve essere sempre posizionato su superfici piane.
- 24** Non lavorare mai senza avere montato i filtri idonei all'utilizzo previsto.
- 25 Non usare l'apparecchio per aspirare acqua o altri liquidi.**
- 26 Non aspirare sostanze infiammabili, esplosive, tossiche o pericolose per la salute.**
- 27** Non pulire il coperchio di alloggiamento motore con l'acqua, ma soltanto con un panno asciutto.
- 29** Manutenzioni e riparazioni devono essere effettuate sempre da personale specializzato; le parti che eventualmente si guastassero vanno sostituite solo con ricambi originali.
- 30** Il fabbricante declina ogni responsabilità per danni causati a persone, animali o cose in seguito al

mancato rispetto di queste istruzioni o se l'apparecchio viene usato in modo irragionevole.

PREPARAZIONE ED UTILIZZO DELL'ASPIRACENERE ELETTRICO

- Assicurarsi che il filtro **F** o **G** sia inserito nell'apposita sede.
- Collegare il tubo di acciaio **C** nell'apposita sede **E**.
- ▲ **Prima di aspirare la cenere, controllare che sia fredda e completamente spenta. Non aspirare braci accese.**
- ▲ **Non svuotate mai il bidone in un recipiente facilmente infiammabile e assicuratevi che la cenere sia completamente raffreddata.**
- ▲ Se il tubo flex per cenere **C** durante l'utilizzo diventa caldo, spegnere subito l'apparecchio e lasciarlo raffreddare.
- Azionare l'accensione della macchina mediante l'interruttore (I)ON/(O)OFF, posto sul coperchio motore.
- Aspirare la cenere mediante il tubo di acciaio **C** direttamente dal caminetto o dalla stufa (a legna o a pellets). Tenere il beccuccio aspiratore a circa 1 cm. sopra la cenere.
- (vedi fig. ①) In caso di diminuzione della potenza aspirante, spegnere il motore tramite l'interruttore e, a motore fermo, azionare l'apposita leva di riarmo **T** filtro più volte, estraendo il pomello fino al fermo e lasciandolo cadere bruscamente in modo da scuotere il filtro posto all'interno dell'apparecchio. A questo punto, riaccendere la macchina mediante l'interruttore e verificare la potenza aspirante. Consigliamo comunque di aspirare max. 2/3 Kg di cenere (di legna o pellets) per ogni operazione di pulizia.
- Alla fine dell'utilizzo, arrestare l'apparecchio e scollegare il cavo d'alimentazione.
- Finita l'operazione di pulizia della stufa o del caminetto, procedere con la pulizia della macchina e del filtro di aspirazione.

CURA E MANUTENZIONE

L'apparecchio non richiede manutenzione.

- ▲ Prima di procedere con qualsiasi operazione di pulizia o manutenzione, staccare sempre la spina dalla presa.
- Pulire la parte esterna della macchina con uno straccio asciutto.
- Spostare l'apparecchio solo afferrando la maniglia

di trasporto che si trova sulla testa del motore.

- Conservare l'apparecchio e gli accessori in un luogo asciutto e sicuro, fuori dalla portata dei bambini.

PULIZIA DEL FILTRO

(vedi fig. ④⑤)

▲ Prima di procedere con qualsiasi operazione di pulizia o manutenzione, staccare sempre la spina dalla presa.

1- Smontare il filtro **F** o **G**

2- Scuotere il filtro **F** o **G**

3- Lavare il filtro **F**

4- Lasciare asciugare il filtro **F**, molto bene, prima di rimontarlo.

▲ Dopo l'operazione di pulizia del filtro, verificare lo stato di idoneità per un successivo utilizzo. In caso di danneggiamento o rottura, sostituirlo con un filtro originale.

CONDIZIONI DI GARANZIA

Tutti i nostri apparecchi sono stati sottoposti ad accurati collaudi e sono coperti da garanzia da difetti di fabbricazione in conformità alle normative vigenti applicabili nei vari Paesi.

La garanzia decorre dalla data di acquisto.

Sono esclusi dalla garanzia: le parti soggette a normale usura, le parti in gomma, spazzole di carbone, i filtri, gli accessori e gli optional; i danni accidentali, per trasporto, per incuria o inadeguato trattamento, per uso ed installazione errati o impropri.

La garanzia non contempla la pulizia degli organi funzionanti, delle incrostazioni, dei filtri e ugelli in genere.

La macchina è destinata esclusivamente ad un uso hobbystico e NON PROFESSIONALE:

La garanzia non copre l'uso diverso da quello privato.

SMALTIMENTO

Quale proprietario di un apparecchio elettrico o elettronico, la legge (conformemente alla direttiva UE 2002/96/CE del 27 gennaio 2003) le vieta di smaltire questo prodotto o i suoi accessori elettrici / elettronici come rifiuto domestico solido urbano e le impone invece di smaltirlo negli appositi centri di raccolta. E' possibile smaltire il prodotto direttamente dal distributore mediante l'acquisto di un prodotto nuovo, equivalente a quello da smaltire.

Livello di pressione acustica Lpa 75 db (A)

DESCRIPCIÓN

- ASPIRADOR DE CENIZAS

USO PREVISTO

- El aparato ha sido diseñado para un uso no profesional.
- Ha sido concebido para aspirar exclusivamente cenizas frías; no sirve para las calderas ni para las estufas que funcionan con nafta ni tampoco para el polvo de yeso o de cemento.

Ámbito de aplicación

- Se puede aspirar - cenizas frías: de las chimeneas, estufas de madera, carbón, ceniceros, parrilla, barbacoas.
- Vaciar y limpiar el aspirador antes y después de cada uso para evitar la recolección de materiales que puedan constituir un peligro de incendio en el aspirador.

Restricción de uso

- No utilizar para aspirar polvos peligrosos para la salud (clases de polvo L, M, H).
- No aspirar hollín.
- Aspirar solo polvos de combustibles no contaminantes.
- No aspirar objetos ardientes o incandescentes.
- No aspirar ningún objeto que esté más caliente de 40 °C.
- No aspirar sustancias inflamables.

SÍMBOLOS



¡ATENCIÓN! Prestar atención por motivos de seguridad.

⚠️ ADVERTENCIAS GENERALES

- 1 **Este aparato se puede usar sólo seco, no se puede usar o reponer mojado.**
- 2 Los componentes del embalaje pueden ser peligrosos, mantener fuera del alcance de los niños, animales o cualquier persona no consciente de sus actos.
- 3 Evitar cualquier uso de la máquina que no esté especificado en este manual, ya que puede ser peligroso.
- 4 Antes de vaciar el contenedor, apagar el aparato y desenchufar la clavija de la toma de corriente.
- 5 Antes de ponerlo en funcionamiento, asegurarse de que todos los componentes están correctamente montados.
- 6 Comprovar que la clavija se adapta perfectamente al enchufe.
- 8 Cuando el aparato esté en funcionamiento, no acercar el tubo de aspiración a partes delicadas del cuerpo (ojos, boca o orejas). Pueden ser dañados.
- 9 El producto no debe ser usado por niños o personas con capacidades físicas, sensoriales o mentales reducidas o que no posean experiencia y conocimiento apropiados, hasta que no hayan sido capacitadas o instruidas adecuadamente.
- 10 Los niños no deben jugar con el producto aún bajo supervisión.
- 11 **No asir nunca el enchufe con las manos húmedas.**
- 12 **Comprovar que el voltaje indicado en la parte superior del cabezal es el mismo que proporciona la toma de corriente.**
- 13 No dejar nunca el aparato enchufado ni en funcionamiento si no se utiliza.
- 14 Recordar siempre desconectar el aparato antes de intentar cualquier reparación. No dejar el aparato en funcionamiento sin vigilancia.
- 15 No utilizar el cable eléctrico para levantar o desenchufar el aparato.
- 16 Para la limpieza, no sumergir nunca el aparato en agua ni lavar el mismo aparato con chorros de agua.
- 17 **No es aconsejable utilizar el aparato en ambientes altos o húmedos (ejemplo cuarto de baño).**
- 18 **Comprovar que el cable eléctrico, enchufe o cualquier otra parte del aparato no están dañados. En caso de que lo estuviera, no utilizarlo, y ponerse en contacto con el Servicio Técnico para su reparación.**
- 20 Siempre que se utilicen extensiones (alargos) para el cable eléctrico, comprobar que estén siempre en superficies secas y protegidas de chorros de agua.
- 21 No se permite utilizar prolongaciones, elementos de conexión y adaptadores no conformes con las normas vigentes.
- 23 El aparato debe posicionarse siempre sobre una superficie plana.
- 24 No trabajar nunca sin haber montado los filtros adecuados para el uso previsto.
- 25 **No aspiren agua u otros líquidos.**
- 26 **No aspirar sustancias inflamables (por ejemplo cenizas de la chimenea y hollín), explosivas, tóxicas o nocivas para la salud.**
- 27 La limpieza de la tapa de protección motor debe hacerse sólo con un paño seco.
- 29 El mantenimiento y las reparaciones deben ser realizadas por personal cualificado. Cualquier parte rota o en mal estado debe ser sustituida con piezas originales.
- 30 El fabricante no se hace responsable de cualquier daño causado a personas, animales o cosas, por una incorrecta utilización del aparato, o bien por

no respetar las indicaciones especificadas en este manual.

PREPARACIÓN Y USO DEL ASPIRADOR DE CENIZAS ELÉCTRICO

- Asegúrense de que el filtro **F** o **G** esté introducido en la sede correspondiente.
- Conecten el tubo de acero **C** a la sede correspondiente **E**.
- ⚠ **Antes de aspirar las cenizas es necesario asegurarse de que las cenizas estén completamente frías y apagadas. No aspiran brasas encendidas.**
- ⚠ **No vaciar el tanque en un recipiente altamente inflamable y asegurarse de que la ceniza es totalmente resfriada.**
- ⚠ Si el tubo flex para cenizas **C** durante la utilización se calienta, apague inmediatamente el aparato y dejarlo enfriar.
- Accionen el encendido de la máquina mediante el interruptor (I)ON/(O)OFF situado en la tapa del motor.
- Aspiren la ceniza mediante el tubo de acero directamente desde la chimenea o desde la estufa (de leña o de pellets). Tengan la boquilla del aspirador a más o menos 1 cm. por encima de la ceniza.
- (ver fig. ①) En caso de disminución de la potencia de aspiración, apague el motor a través del interruptor y con el motor completamente parado, accionen la palanca **T** de restablecimiento filtro varias veces, estrayendo el botón esférico hasta el bloqueo y dejándolo caer bruscamente para sacudir el filtro que hay en el interior del equipo. A este punto, vuelvan a encender la máquina mediante el interruptor y comprueben la potencia de aspiración. Aconsejamos, de todas formas, aspirar 2/3 Kg máx. de ceniza (de leña o de pellets) para cada operación de limpieza. Accionen la palanca de restablecimiento filtro antes de cada sucesivo ciclo de limpieza.
- Cuando dejen de usarlo, apaguen el aparato y desconecten el cable de alimentación.
- Terminada la operación de limpieza de la estufa o de la chimenea, procedan con la limpieza de la máquina y del filtro de aspiración.

TRABAJOS DE CUIDADO Y MANTENIMIENTO

El aparato no necesita mantenimiento.

- ⚠ Desconectar el aparato de la red eléctrica antes de realizar cualquier tipo de intervención de mantenimiento y limpieza.
- Limpie el exterior de la máquina con un paño seco.

- Mueva la máquina para agarrar el asa de transporte.
- Mantener la máquina y los accesorios en un lugar seco y seguro, fuera del alcance de los niños.

LIMPIEZA DE FILTROS

(ver fig. ④⑤)

⚠ Desconectar el aparato de la red eléctrica antes de realizar cualquier tipo de intervención de mantenimiento y limpieza.

1- desmontar el filtro **F** o **G**

2- agitar el filtro **F** o **G**

3- lavar el filtro **F**

4- dejar secar el filtro **F** con cuidado, antes de montarlo.

⚠ Después de la operación de la limpieza del filtro, comprueben el estado de idoneidad para una sucesiva utilización. En caso de avería o rotura, sustitúyanlo con un filtro original.

CONDICIONES DE GARANTÍA

Nuestros aparatos han sido sometidos a pruebas precisas y están cubiertos por una garantía por defecto de fabricación de acuerdo a las normas vigentes. La garantía comienza desde la fecha de compra.

La garantía no incluye: - Las partes sujetas a desgaste. - Piezas de goma, las escobillas de carbón, filtros, accesorios y accesorios opcionales. - Los daños accidentales, causados por el transporte, negligencia o tratamiento inadecuado y consecuentes a un uso o una instalación erróneos o impropios - La garantía no contempla la eventual limpieza de los órganos funcionantes, boquillas obstruidas, filtros bloqueados para los residuos de caliza. La máquina está diseñada exclusivamente para el uso hobbyístico y NO PROFESIONAL: garantía no cubrirá el uso diferente que el privado.



ELIMINACIÓN

Como propietario de un aparato eléctrico o electrónico, la ley (conforme a la directiva UE 2002/96/CE del 27 de enero de 2003) le prohíbe eliminar este producto o sus accesorios eléctricos / electrónicos como residuo doméstico sólido urbano y le impone eliminarlo en los centros apropiados de recogida. Puede también eliminar el producto directamente en el establecimiento de su vendedor mediante la compra de uno nuevo, equiva lente al que debe eliminar.

Nivel de ruido Lpa 75 db (A)

BESCHRIJVING

• ASZUIGER

GEBRUIKSBESTEMMING

- Het apparaat is bestemd voor niet professioneel gebruik.
- Deze is ontworpen voor het opzuigen van alleen koude assen; deze is niet geschikt voor ketels en kachels die op gasolie lopen en ook niet voor krijt- of cementassen.

TOEPASSINGSVELD:

- Het volgende kan worden opgezogen – koude as uit de open haard, hout-/kolenkachels, asbakken en barbecues.
- Leeg en reinig de aszuiger voor en na het gebruik, ten einde de ophoping van materialen te vermijden die in de aszuiger brand zouden kunnen veroorzaken.

GEBRUIKSLIMIETEN:

- Gebruik de aszuiger nooit voor het opzuigen van stof dat een gevaar voor de gezondheid vormt (stofklasse L, M, H).
- Zuig geen roet op.
- Zuig uitsluitend de as op van niet verontreinigende brandstoffen
- Zuig nooit brandend kool of warme, verbrande of gloeiende voorwerpen op.
- Zuig nooit voorwerpen op die warmer zijn dan 40 °C.
- Zuig nooit ontvlambare stoffen op.

SYMBOLLEN



ATTENTIE! Uit veiligheidsoverwegingen goed opletten.

⚠️ ALGEMENE AANWIJZINGEN

- 1 Deze kan alleen gebruikt worden voor het droog opzuigen en mag niet buiten gebruikt of gestald worden, in vochtige omgeving
- 2 De onderdelen van het verpakkingsmateriaal kunnen potentiële gevaren met zich mee brengen (bijv. de plastic zak), deze moeten dus buiten het bereik van kinderen en andere personen of dieren opgeborgen worden die zich niet bewust zijn van hun handelingen.
- 3 Het gebruik voor doeleinden die afwijken van die in deze gebruiksaanwijzing staan kan gevaar opleveren en dient dus vermeden te worden.
- 4 Alvorens de romp te legen het apparaat eerst uitzetten en de stekker uit het stopcontact halen.
- 5 Voor het gebruik moet het apparaat, alle delen ervan, correct gemonteerd worden.
- 6 Zich ervan verzekeren dat het stopcontact geschikt is voor de stekker van het apparaat.

- 8 Als het apparaat in werking is voorkomen dat de zuigmond in de buurt van tere lichaamsdelen komt, zoals ogen, mond, oren.
- 9 Het product mag niet gebruikt worden door kinderen of door personen met verminderde lichamelijke, zintuiglijke of geestelijke capaciteiten of zonder geschikte ervaring of kennis, zolang zij niet naar behoren getraind of geïnstrueerd zijn.
- 10 Kinderen mogen ook niet als zij gecontroleerd worden niet met het product spelen.
- 11 **De stekker van het netsnoer nooit met natte handen vastpakken.**
- 12 **Zich ervan verzekeren dat de spanningswaarde die op het apparaat staat overeenstemt met die van de energiebron waar u het apparaat op wilt aansluiten.**
- 13 Het apparaat als het in werking is niet onbeheerd achterlaten.
- 14 Altijd de stekker uit het stopcontact halen voordat er iets aan het apparaat gedaan wordt, als het apparaat onbeheerd achtergelaten wordt
- 15 Het apparaat nooit aan het elektrische snoer voorttrekken of optillen.
- 16 Het apparaat niet onderdompelen in water om het apparaat schoon te maken en het apparaat ook niet met waterstralen schoonmaken.
- 17 **Het gebruik van het toestel in een vochtig omgeving is niet toegestaan (bijv. badkamers).**
- 18 **Zorgvuldig controleren of het snoer, de stekker of delen van het apparaat beschadigd zijn en in dat geval het apparaat absoluut niet gebruiken maar zich tot de servicedienst wenden voor de reparatie ervan.**
- 20 Indien er verlengsnoeren gebruikt worden zich ervan verzekeren dat deze over droge oppervlakken lopen en beschermd zijn tegen eventuele waterspatten.
- 21 Het gebruik van verlengstukken, verbindingstukken en adaptors die niet conform de van kracht zijnde normen zijn is niet toegestaan.
- 23 Het apparaat moet altijd op een vlakke ondergrond neergezet worden.
- 24 Nooit met het apparaat werken als de filters die geschikt zijn voor het doel waar u het apparaat voor wilt gebruiken niet gemonteerd zijn.
- 25 Het apparaat niet gebruiken voor het opzuigen van water of andere vloeistoffen.
- 26 **Geen brandbare stoffen (zoals as uit de open haard), explosieve, giftige stoffen of stoffen die gevaarlijk zijn voor de gezondheid opzuigen.**
- 27 **Het deksel van plaatsing van de motor niet schoonmaken met water, maar allen met een droge doek.**
- 29 Onderhoud en reparaties moeten altijd alleen

door vakmensen uitgevoerd worden; onderdelen die eventueel kapot gaan mogen uitsluitend door originele onderdelen vervangen worden.

- 30 De fabrikant kan op geen enkele wijze aansprakelijk gesteld worden voor schade die veroorzaakt is aan personen, dieren of voorwerpen tengevolge van het feit dat deze aanwijzingen niet in acht genomen zijn of dat het apparaat op een onverantwoorde manier gebruikt is.

VOORBEREIDING EN GEBRUIK VAN ELEKTRISCHE ASZUIGER

- Ervoor zorgen dat de filter **F** of **G** op de juiste plek geschoven is.
- De stalen pijp **C** op plek **E** aansluiten
- ⚠ **Voordat u as opzuigt, controleren dat deze koud is en geheel uit is. Geen smeulende as opzuigen.**
- ⚠ **Nooit de bak legen in een gemakkelijk in de brand schietende container en ervoor zorgen dat de as helemaal afgekoeld is.**
- ⚠ Als de aszuigslang **C** tijdens het gebruik heet wordt moet u het apparaat meteen uitzetten en laten afkoelen.
- De machine aanzetten m.b.v. de (I)ON/(O)OFF-schakelaar, die zich op het motordekseel bevindt.
- De as m.b.v. de stalen pijp direct uit de open haard of de (hout- of korrel-)kachel opzuigen. De mond van de stofzuiger ongeveer 1 cm. van de as vandaan houden.
- (zie blz. ①) In geval van vermindering van de zuigkracht, de motor uitzetten m.b.v. de schakelaar en, met de motor uit, de speciale **T**-hendel van hergereed maken van de filter meerdere keren activeren, door de knop eruit te trekken tot de stop en deze hard terug te laten vallen om de filter te schudden dat zich binnenin het apparaat bevindt. Vervolgens de machine weer aanzetten m.b.v. de schakelaar en de zuigkracht nagaan. We raden hoe dan ook aan max. 2/3 Kg (hout- of korrel-)as op te zuigen per schoonmaakbeurt.
- Aan het einde van het gebruik, het apparaat uitzetten en het snoer uit het stopcontact halen.
- Aan het einde van de schoonmaakbeurt van de kachel of van de open haard, overgaan tot de schoonmaak van de machine en van de zuigfilter.

ZORG EN ONDERHOUD

Het apparaat vereist geen onderhoud.

- ⚠ Haal altijd de stekker uit het stopcontact alvorens u het apparaat reinigt of onderhoudt.
- Reinig de buitenkant van het apparaat met een droge doek.
- Verplaats het apparaat uitsluitend met behulp van het handvat op de kop van de motor.

- Bewaar het apparaat en de accessoires op een droge en veilige plaats buiten het bereik van kinderen

HET FILTER REINIGEN

(zie blz. ④⑤)

⚠ Haal altijd de stekker uit het stopcontact alvorens u het apparaat reinigt of onderhoudt.

- 1- Demonteer het filter **F** of **G**
- 2- Schud het filter **F** of **G**
- 3- Reinig het filter **F**
- 4- Laat het filter **F** goed drogen alvorens u het opnieuw monteert.

⚠ Controleer na de reiniging of het filter voor een volgend gebruik geschikt is. Vervang het filter met een origineel exemplaar als het beschadigd of defect is.

GARANTIEVOORWAARDEN

Al onze apparaten zijn onderworpen aan zorgvuldige tests en zijn gedekt voor fabrieksfouten in overeenstemming met de geldende voorschriften (minimaal 12 maanden). De aanvangsdatum van de garantie wordt bepaald door de aankoopdatum. Als uw machine of toebehoren moet hersteld worden, gelieve de kassticket of het factuur bijzetten.

Het volgende valt niet onder de garantie:

- De bewegende onderdelen die aan slijtage onderhevig zijn. - De rubberen onderdelen, koolborstels, hulpstukken, en optionele hulpstukken. - De garantie dekt geen defecten te wijten aan transport, nalatigheid, - De reiniging van de hoge drukreiniger valt niet onder de garantie, filters, mondstuk, geblokkeerde door de vorming van kalkaanslag, De machine is uitsluitend bestemd voor hobbygebruik en NIET voor PROFESSIONEEL gebruik: de garantie dekt geen ander gebruik dan voor privédoeleinden.



WEGGOOIEN

In de hoedanigheid van eigenaar van een elektrisch of elektronisch apparaat wordt het u door de wet (in overeenstemming met de EU richtlijn 2002/96/CE van 27 januari 2003) verboden om dit product of de elektrische/elektronische accessoires hiervan af te danken als vast huishoudelijk afval en bent u verplicht om hem te brengen naar een speciaal verzamelcentrum. Het is mogelijk om het product direct door de dealer te laten afdanken door middel van de aankoop van een nieuw product dat equivalent is aan het af te danken product.

Geluidsdruk niveau Lpa 75 db (A)

KUVAUS

- TUHKAIMURI

KÄYTTÖTARKOITUS

- Laite on tarkoitettu ei-ammattimaiseen käyttöön.
- Suunniteltu ainoastaan kylmien tuhkien imuroimiseen; ei sovellu lämpökattiloille ja öljypolttuoneille eikä kipsijauheelle tai sementille.

Käyttökohteet

- Käyttötarkoitus– kylmän tuhkan imurointiin tulijoista, puu/hiiilikamiinoista, tuhka- ja grilleistä.
- Tyhjää ja puhdistaa imuri ennen ja jälkeen käytön välttääksesi imuriin kerääntyneen aineen syttymisen.

Käyttörajoitukset

- Älä käytä imuria terveydelle haitallisten pölyjen käsittelyyn (pölyluokat L, M, H).
- Älä imuroi kytevää nokea.
- Imuroi vain sallituista polttomateriaaleista kertynyttä tuhkaa.
- Älä imuroi kuumia, palavia tai hehkuvia kohteita.
- Älä imuroi kohteita joiden lämpötila ylittää 40°C.
- Älä imuroi helposti syttyviä aineita.

SYMBOLIT



HUOMIO! Tärkeä ohje joka on turvallisuussyistä otettava huomioon.

YLEISET OHJEET

- 1 **Voidaan käyttää ainoastaan kuivaimurointiin ja sitä ei tule käyttää tai säilyttää ulkona kosteissa tiloissa.**
- 2 Pakkauksen osat voivat aiheuttaa mahdollisia vaaroja (esim. muoviset pussit); asettakaa ne siis lasten, muiden henkilöiden tai eläinten, jotka eivät ole tietoisia teoistaan, ulottumattomille.
- 3 Kaikki käyttö joka eroaa käsikirjassa kuvatuista voi aiheuttaa vaaran, joten sitä tulee välttää.
- 4 Ennen rungon tyhjentämistä, sammuttakaa laite ja irroitakaa pistoke sähköliitännästä.
- 5 Varmistakaa että pistorasia on yhdenmukainen laitteen pistokkeen kanssa.
- 7 Tarkastakaa laite ennen sen jokaista käyttöä.
- 8 Kun laite on käytössä, välttääksesi imurin täyttö- aukon asettamista herkkien ruuminosien kuten silmien, suun tai korvien lähelle.

- 9 Tuotteen käyttö on kiellettyä lapsille tai henkilöille joilla on fyysisiin, tuntoaistiin tai henkisiin kykyihin liittyviä ongelmia tai tarpeellisen kokemuksen tai tiedon puuttuessa tai kunnes heitä ei ole asianmukaisesti koulutettu ja ohjattu laitteen käyttöön.
- 10 Lasten ei tule leikkiä tuotteen kanssa vaikka he olisivat aikuisten valvonnan alaisena.
- 11 **Älkää tarttuko koskaan pistokkeeseen märin käsin.**
- 12 **Varmistakaa että laitetta osoitettu jännite vastaa energialähdettä mihin laite aitaan yhdistää.**
- 13 Älkää jättäkö toimivaa laitetta ilman valvontaa.
- 14 Poistakaa aina pistoke sähköliitännästä ennen laitteelle tehtävän toimenpiteen suorittamista tai kun laite jää ilman valvontaa.
- 15 Älkää koskaan vetäkö tai nostako laitetta käytämällä sähköjohtoa.
- 16 Älkää upottako laitetta veteen sen puhdistamiseksi tai pesemiseksi vesisuihkuja.
- 17 **Laitetta ei suositella käytettäväksi kosteissa ympäristöissä (esim. kylpyhuoneessa)**
- 18 **Tarkastakaa huolella ovatko johto, pistoke ja koneen osat vaurioituneita ja siinä tapauksessa laitteen käyttö on ehdottomasti kiellettyä. Kääntykää Huoltokeskuksen puoleen vian korjaamiseksi.**
- 20 Jos käytetään sähköjatkajohtoja, varmistakaa että ne on asennettu kuiville pinnoille ja että ne on suojattu mahdollisilta veden roiskumisilta.
- 21 Jatkojohtojen, liitinelementtien ja sovitteiden jotka eivät vastaa voimassa olevia säännöksiä, käyttö on kiellettyä.
- 23 Laite tulee aina asettaa tasaisille pinnoille.
- 23 Laitetta ei tule käyttää jos siihen ei ole asennettu asianomaisia sille tarkoitettuja suodattimia.
- 25 **Laitetta ei saa käyttää veden tai muiden nesteiden imuroimiseen.**
- 26 **Älkää imuroiku syttyviä, räjähtäviä, myrkyllisiä tai terveydelle vaarallisia aineosia.**
- 27 Älkää puhdistako moottoria suojaavaa kantta vedellä, vaan ainoastaan kuivalla kankaalla.
- 29 Erikoistuneiden henkilöiden tulee suorittaa aina huoltoihin ja korjauksiin liittyvät toimenpiteet; osat jotka mahdollisesti rikkoutuneet tulee vaihtaa ainoastaan alkuperäisillä vaihto-osilla.
- 30 Valmistaja ei vastaa vaurioista jotka johtuvat

ohjeiden noudattamatta jättämisestä ja jotka voivat aiheuttaa vahinkoa henkilöille, eläimille tai esineille tai jos laitetta käytetään kohtuuttomalla tavalla.

SÄHKÖISEN TUHKAIMURIN VALMISTUS JA KÄYTTÖ

- Varmistakaa että suodatin **F** tai **G** on sijoitettu sille kuuluvaan tilaan.
- Yhdistäkää teräsputki **C** sille kuuluvaan tilaan **E**.
- △ **Ennen tuhkan imuroimista, tarkastakaa että se on kylmä ja täysin sammutettu. Älkää imuroiku palavia hiilloksia.**
- △ **Älkää tyhjentäkö koskaan säiliötä helposti syttyvään säilytysastiaan ja varmistakaa että tuhka on täysin jäähtynyt.**
- △ Älkää tyhjentäkö koskaan säiliötä helposti syttyvään säilytysastiaan ja varmista kaa että tuhka on täysin jäähtynyt.
- Käynnistäkää kone katkaisimen (I)ON/(O)OFF avulla, joka sijaitsee moottorin kannen päällä.
- Imuroikaa tuhka teräsputken avulla suoraan takasta tai liedestä (puu tai pelletit). Pitäkää imurin suutin noin 1 cm:n päässä tuhkasta.
- (katso sivu ①) Imemisvoiman vähentyessä, sammuttakaa moottori katkaisimen avulla ja moottorin ollessa pysähtynyt, käyttäkää palautusvipua T useamman kerran, vetämällä nuppia seisautumiseen asti ja antamalla sen pudota nopeasti jotta se ravistaa koneen sisällä olevaa suodatinta. Sen jälkeen käynnistäkää kone uudelleen katkaisimen avulla ja tarkastakaa imuvoima. Suosittelemme joka tapauksessa imuroida korkeintaan 2/3 Kg tuhkaa (puu tai pelletit) jokaisella puhdistustoimenpide kerralla.
- Käytön lopussa, pysäyttäkää kone ja irroittakaa johto sähköliitännästä.
- Kun lieden tai takan puhdistustoimenpide on suoritettu, suorittakaa sen jälkeen koneen ja imusuodattimen puhdistus.

HUOLTO PUHDISTUS

Laitte ei vaadi huoltoa.

- △ Kytke laite irti sähköverkosta ennen minkä tahansa huolto- tai puhdistustoimenpiteen suorittamista.
- Puhdista koneen ulkopinta kuivalla liinalla.
- Siirrä ajoneuvoa vain tarttumalla kantokahva sijaitsee moottorin pään.

- Pidä laitteet ja tarvikkeet kuivassa, turvallisessa paikassa poissa lasten ulottuvilta

SUODATTIMEN PUHDISTUS

(katso sivu ④⑤)

△ Kytke laite irti sähköverkosta ennen minkä tahansa huolto- tai puhdistustoimenpiteen suorittamista.

1- Poistakaa suodatin **F** tai **G**

2- Ravistaa suodatin **F** tai **G**

3- Suodatin pestään **F**

4- Antakaa **F** suodattimen kuivua ennen sen uudelleen sijoittamista

△ Suodattimen puhdistusoperaation jälkeen, tarkastakaa koneen sopivuus seuraavaa käyttöä varten. Vaurion tai rikkoutumisen sattuessa, vaihtakaa se alkuperäisellä suodattimella.

TAKUUEHDOT

Kaikki valmistamamme laitteet on testattu huolellisesti ja niille annetaan takuu valmistusvikoja vastaan voimassa olevan lain mukaan. Takuu on voimassa ostopäivästä alkaen.

Takuu ei koske: - liikkuvia, kuluvia osia - kumi osat, hiiliharjat kivihilli, suodattimet, ja lisävarusteet, ja optional lisävarusteet. - Satunnaisia vaurioita ja vaurioita, jotka ovat aiheutuneet kuljetuksessa, huolimattomuudesta tai väärästä käsittelystä, väärästä ja tarkoituksen vastaisesta käytöstä ja asennuksesta, - Takuu ei sisällä toimivien osien mahdollisesti tarpeellista puhdistusta, suodattimet tukkiutuneet, tukkiutuneet suuttimet, kalkan muodostumisen vuoksi lukittuneet laitteet,

Laitte on tarkoitettu kotikäyttöön EI AMMATTIKÄYTTÖÖN. takuu ei kata mitään muuta käyttöä.

HÄVITYS

Laki (EU:n direktiivin 2002/96/CE 27. tammiukuuta 2003 mukaan) kieltää sähköisen tai elektronisen laitteen omistajaa, tämän tuotteen tai sen sähköisten- tai elektronisten laitteiden hävittämisen kotitalouksien kiinteinä yhdyskuntajätteinä ja kehoittaa sen sijaan niiden hävittämistä niille tarkoitetuissa keruukeskuksissa. Valmistaja voi hävittää suoraan hävitettävän tuotteen jos hankittava uusi tuote on samanarvoinen hävitettävän tuotteen kanssa.



Akustisen paineen taso Lpa 75 db (A)

BESKRIVELSE

• ASKESUGER

TILLADT BRUG

- Apparatet er ment til en ikke professionel brug.
- Det er udelukkende projekteret til indsugning af kold aske; den er ikke egnet til kedler eller til olieopvarmede brændeovne eller til puds og beton.

Anvendelsesområde

- Emner der kan opsuges : Kold akse fra brændeovne / pejse , kakkelovne, askebægere og grill.
- Tøm og rengør støvsugeren, før og efter brug, for at sikre at der ikke efterlades støv i støvsugeren som kan medføre brandfare.

Restriktioner for brug:

- Må IKKE anvendes til opsugning af sundhedsskadeligt støv (støvklasse L,M,H)
- Må IKKE anvendes til opsugning af sod
- Opsug kun aske fra brændstoffer , IKKE brændstof
- Må IKKE anvendes til varme, glødende eller brændende materiale / emner
- Opsug IKKE materialer der er varmere end 40°C
- Opsug IKKE let antændelige emner / materialer

SYMBOLER



PAS PÅ! Vigtig henvisning som skal overholdes af sikkerhedsmæssige grund.

⚠ SIKKERHEDSFORSKRIFTER

- Bør udelukkende anvendes til opsugning af tørt materiale og må ikke anvendes eller opbevares udendørs eller i et fugtigt rum.**
- Dele anvendt i emballagen (f.eks. plastikposer) kan være farlige. Bør holdes væk fra børn, dyr og personer, som ikke er bevidste om deres handlinger.
- Anden brug af denne maskine end specificeret der er forskellig fra dem, der er angivet i denne vejledning kan medføre risici, og bør derfor undgås.
- Før beholderen tømmes, slukkes apparatet og stikket fra stikdåsen fjernes.
- Inden brug skal alle apparatets dele samles korrekt.
- Kontroller, at stikdåsen passer til maskinens stik.
- Når maskinen arbejder, pas på ikke at anbringe sugeduløbet tæt ved sarte kropsdele såsom øjne, mund eller ører.
- Produktet må ikke anvendes af børn eller af personer med nedsatte fysiske eller mentale evner. Eller som ikke har tilstrækkelig erfaring og kendskab til produktet, indtil de har modtaget passende træning eller instruktioner.
- Børn må ikke lege med produktet, heller ikke under opsyn.
- Hold aldrig om det elektriske kabelstik med våde hænder.**
- Kontroller, at den angivne strømspænding på maskinen svarer til spændingen på den strømforsyning, apparatet skal tilsluttes.**
- Efterlad ikke det tilsluttede apparat uden opsyn.
- Foretag aldrig nogen form for vedligeholdelse på maskinen uden først at have afbrudt strømmen. Hvis maskinen skal stå uden opsyn , bør strømmen også være afbrudt.
- Træk eller løft aldrig apparatet ved hjælp af det elektriske kabel.
- Sænk ikke apparatet ned i vand for at rengøre det, og brug heller ikke vandspuling på det.
- Apparatet må ikke anvendes i potentielt fugtige omgivelser (f. eks. i badeværelser).**
- Kontroller omhyggeligt og regelmæssigt at strømkablet, stikket eller andre dele af apparatet ikke er beskadigede. Hvis der findes skader, kontakt servicecenteret angående reparation.**
- Hvis forlængerkabler anvendes, skal du kontrollere, at de altid hviler på tørre overflader og beskyttet mod eventuel vandsprøjt.
- Brug afforlængerkabler, forbindelseselementer og adaptere, der ikke stemmer overens med de gældende normer, er ikke tilladt.
- Apparatet skal altid stilles på en plan overflade.
- Undgå at påbegynde arbejdet uden først at montere filterne, der er bedst egnet til brug.
- Brug ikke apparatet til at suge vand op fra beholdere, vaske, kar, e.l.**
- Maskinen må ikke anvendes til at opsuge brandfarlige, giftige eller helbredsskadelige materialer.**
- Motorens dæksel må ikke renses med vand, men udelukkende ved brug af en tør klud.
- Service og reparation må kun udføres af kvalificerede personer. Hvis maskindele går i stykker, må de kun udskiftes med producentens

originale reservedele.

30 Producenten kan ikke holdes ansvarlig for skader på personer, dyr eller ting på grund af manglende overholdelse af disse brugsanvisninger eller på grund af utilsigtet brug af apparatet.

FORBEREDELSE OG BRUG AF DEN ELEKTRISKE ASKESUGER

- Kontroller, at filteret **F** eller **G** er placeret i det tilhørende sæde.
 - Indfør stålørret **C** i det tilhørende sæde **E**.
- △ **Før opsugning af asken, kontroller at den er kold og fuldstændigt slukket.**

Undgå opsugning af tændte gløder.

△ **Apparatet må aldrig tømmes i en brændbar beholder, og kontroller desuden at asken er kølet helt af.**

△ Hvis den bøjelige slange til indsugning af asken bliver varm under brug, sluk omgående for apparatet og lad det køle af.

- Tænd for maskinen ved brug af afbryderen (I) ON/(0)OFF, der sidder på motordækslet.
- Opsug asken ved hjælp af stålørret, direkte fra kaminen eller fra ovnen (brændeovn eller træpillefyr). Hold sugedulbet cirka 1 cm oven på asken.
- (se fig. ①) Hvis indsugningsstyrken nedsættes, sluk for motoren ved hjælp af afbryderen, og efter at motoren er standset, operer flere gange på grebet til genindstilling af filteret **T**, ved at trække på knoppen til endestop for så at lade den falde brat ned, for at ryste på filteret, der findes inde i apparatet. Tænd derefter igen for maskinen ved hjælp af afbryderen, og kontroller indsugningskraften. Det tilrådes under alle omstændigheder højest at indsuge 2/3 kg aske (fra brænde eller træpiller) for hver rengøringsoperation.
- Når operationen er afsluttet, stands apparatet og fjern forsyningskablet.
- Når kaminens eller ovnens rengøringsoperation er afsluttet, er det muligt at rengøre maskinen og indsugningsfilteret.

HOITO JA HUOLTO

Laitte ei vaadi huoltoaa.

△ Kytke laite irti sähköverkosta ennen minkä tahansa huolto- tai puhdistustoimenpiteen suorittamista.

- Puhdista koneen ulkopinta kuivalla liinalla.

- Siirrä ajoneuvoa vain tarttumalla kantokahva sijaitsee moottorin pään.
- Pidä laitteet ja tarvikkeet kuivassa, turvallisessa paikassa poissa lasten ulottuvilta

RENGØRING AF FILTERET

(se fig. ④⑤)

△ Kytke laite irti sähköverkosta ennen minkä tahansa huolto- tai puhdistustoimenpiteen suorittamista.

1- Fjern filteret **F** eller **G**

2- Ryste filteret **F** eller **G**

3- Vask filteret **F**

4- Lad filteret **F** tørre før det monteres tilbage

△ Efter filterets rengøring, kontroller standen til senere brug. Hvis filteret er beskadiget eller defekt, udskift det med et nyt originalt filter.

GARANTI

Alle vore apparater gennemgår omhyggelige afprøvninger før levering og garantien dækker fabrikationsfejl i overensstemmelse med gældende normer. Garantien gælder fra købsdato. Garantien omfatter ikke: Bevægelige slidtagedele. - Gummidele, kulbørster, filtre, og ekstraudstyr, optional tilbehør. - Tilfældige eller transportskader. Uagtpågivenhed eller forkert håndtering, forkert eller usagkyndig drift og installation af redskabet. Evt. rengøring af nødvendigt tilbehør er ikke omfattet af garantien, tilstoppede dyser og filtre, blokerede på grund af kalkaflejringer. Maskinen er kun beregnet til hobbybrug og IKKE TIL PROFESSIONEL ANVENDELSE: garantien dækker ikke for anvendelse udover til privat brug.



SKROTNING

Som indehaver af et elektrisk eller elektronisk apparat, forbyder loven dig (i overensstemmelse med EU direktivet 2002/96/EF ad 27, januar 2003) at skrotte dette produkt og dets elektriske/elektroniske udstyr som fast husholdningsaffald. Du er derfor forpligtet til at anvende de pågældende indsamlingscentre.

Det er også muligt at bortskaffe produktet direkte hos forhandleren, hvis du køber et nyt produkt, der svarer til det bortskaffede produkt.

Lydniveau Lpa 75 db (A)

OPIS**• USISIVAČ ZA PEPEO****PREDVIĐENA UPORABA**

- Aparat je namijenjen neprofesionalnoj uporabi.
- Proizveden je da bi usisavao isključivo hladni pepeo; nije prikladan za kotlove i peći na naftu kao također ni za gipsanu ili cementnu prašinu.

PODRUČJE PRIMJENE

- Mogu se usisavati: hladni pepeo iz kamina, pećica na drvo/ugljen, pepeljara, roštilja.
- Ispraznite i očistite usisavač prije i poslije upotrebe kako bi se spriječilo nakupljanje materijala koji bi mogli dovesti do opasnosti od požara unutar usisavača za pepeo.

OGRAIČENJA U UPOTREBI:

- Uređaj ne upotrebljavajte za usisavanje prašina opasnih za zdravlje (klase prašine L, M, H).
- Ne usisavajte čađu.
- Usisavajte samo pepele ogrjeva koji ne zagađuju.
- Ne usisavajte žeravicu kao ni tople, goruće ili užarene predmete.
- Ne usisavajte predmete čija je temperatura viša od 40° C.
- Ne usisavajte zapaljive tvari.

SIMBOLI

OPREZ! Budite oprezni zbog sigurnosnih razloga.

⚠ OPĆA UPOZORENJA

- 1 Može se koristiti samo za usisavanje na suho a ne smije se koristiti ili uskladištiti na otvorenom prostoru u uvjetima u kojima ima vlage.**
- 2 Komponente koje se koriste za ambalažu mogu predstavljati potencijalnu opasnost (npr. plastične vrećice); stoga ih držite daleko od doseg djece i drugih osoba ili životinja koji nisu svjesni svog ponašanja.
- 3 Svaka druga uporaba koja se razlikuje od one koja je navedena u ovom priručniku može predstavljati opasnost i stoga se treba izbjegavati.
- 4 Prije nego što ispraznite kantu, isključite aparat i iskopčajte utikač iz utičnice za napajanje strujom.
- 6 Uvjerite se da je utikač aparata usklađen sa utičnicom.

- 7 Kontrolirajte aparat prije svake uporabe.
- 8 Kada aparat radi, izbjegavajte približavanje otvora za usisavanje blizu osjetljivih dijelova tijela kao što su oči, usta, uši.
- 9 Proizvod ne smiju koristiti djeca ili osobe sa smanjenim fizičkim, senzornim ili mentalnim sposobnostima ili one koje nemaju adekvatna znanja i iskustva sve dok se prikladno ne obuču ili obavijeste o radu apa rata.
- 10 Djeca, čak i kada se kontroliraju se ne smiju igrati sa proizvodom.
- 11 **Nikada ne dirajte utikač električnog kabela mokrim rukama.**
- 12 **Uvjerite se da je vrijednost navedenog napona na aparat podudara sa onom izvora energije sa kojim se namjerava povezati aparat.**
- 13 Ne ostavljajte aparat koji radi bez nadzora.
- 14 Uvijek iskopčajte utikač iz utičnice prije nego što obavite bilo kakvu intervenciju na aparatu ili kada on ostane bez nadzora.
- 15 Nikada ne vucite ili podižite aparat pomoću električnog kabela.
- 16 Ne uranjajte aparat u vodu da biste ga oprali te ga ne perite mlazom vode.
- 17 **Uređaj se ne smije koristiti u potencijalno vlažnim prostorima (na primjer u kupatilu).**
- 18 **Pažljivo kontrolirajte da li su kabel, utikač ili dijelovi aparata oštećeni i u tom slučaju ne koristite aparat ni u kom slučaju nego se obratite Servisnoj službi kako bi se oni popravili.**
- 20 U slučaju da se koriste kabeli produljivači, uvjerite se da se oni polažu po suhim površinama i da su zaštićeni od prskanja vodom.
- 21 Ne dopušta se uporaba kabela produljivača, elemenata za povezivanje i adaptera koji nisu u skladu sa propisima na snazi.
- 23 Aparat se uvijek treba postavljati po ravnim površinama.
- 24 Nikada ne radite sa aparatom bez da ste postavili prikladne filtere sa obzirom na vrstu rada koja je predviđena.
- 25 **Ne koristite aparat da biste usisivali vodu ili druge tekućine.**
- 26 **Ne usisavajte zapaljive, eksplozivne, otrovne tvari ili one koje su opasne za zdravlje.**
- 27 Ne čistite poklopac u koji je položen motor pomoću vode, nego samo suhom krpom.
- 29 Samo specijalizirano osoblje treba obaviti održavanje i popravlanje; pokvareni dijelovi se trebaju zamijeniti samo originalnim rezervnim dijelovima.
- 30 Proizvođač otklanja sa sebe bilo koju odgovornost za štetu nanесenu ljudima, životinjama

ili na predmetima a koje su posljedica nepoštivanja ovih uputstava ili ako se aparat koristi na neprimjeren način.

PRIPREMA I UPORABA ELEKTRIČNOG USISIVAČA ZA PEPEO

- Uvjerite se da je filter **F** ili **G** postavljen na prikladno mjesto.
- Povežite čeličnu **C** cijev na prikladnom mjestu **E**.

⚠ **Prije nego što počnete sa usisavanjem pepela, uvjerite se da je hladan i potpuno ugašen. Ne usisavajte žeravicu koja gori.**

⚠ **Nikada ne ispraznjavajte kantu u posude koje su lako zapaljive te se uvjerite da je pepeo kompletno ohlađen.**

⚠ Nikada ne ispraznjavajte kantu u posude koje su lako zapaljive te se uvjerite da je pepeo kompletno ohlađen.

- Uključite stroj pomoću prekidača (I)ON/(O)OFF, koji je postavljen na poklopcu motora.
- Usisavajte pepeo uz pomoć čelične cijevi direktno iz kamina ili iz peći (na drva ili na pellets). Držite otvor za usisavanje na otprilike 1 cm. iznad pepela.
- (vidi sl ①) U slučaju smanjivanje snage usisavanja, isključite motor pomoću prekidača a kada je motor isključen, pritisnite prikladnu polugicu za pokretanje T više puta , na način da izvadite okruglu dršku do kraja i da je naglo spustite na način da protrese fi lter koji je postavljen u unutrašnjosti aparata. Poslije toga , ponovno uključite stroj uz pomoć prekidača i provjerite snagu usisavanja. U svakom slučaju savjetujemo vam da usisavate max. 2/3 Kg pepela(od drveta ili pellets) prilikom svake operacije čišćenja.
- Na kraju uporabe, isključite aparat i iskopčajte kabel za napajanje.
- Kada završite sa operacijom čišćenja peći ili kamina, nastavite sa čišćenjem stroja i filtera za usisavanje.

ČUVANJE I ODRŽAVANJE

Uređaj ne zahtjeva održavanje.

⚠ Prije nego započnete s bilo kakvim oblikom čišćenja ili održavanja, uvijek iskopčajte utikač iz utičnice.

- Vanjski dio stroja čistite suhom krpom.
- Uređaj premještajte hvatanjem za ručku za prenošenje koja se nalazi na glavi motora.
- Uređaj i dodatni pribor čuvajte na suhom i sigurnom mjestu, izvan dohvata djece.

ČIŠĆENJE FILTRA

(vidi sl ④⑤)

⚠ Prije nego započnete s bilo kakvim oblikom čišćenja ili održavanja, uvijek iskopčajte utikač iz utičnice.

1- Rastavite filter **F** ili **G**

2- Otrсите filter **F** ili **G**

3- Operite filter **F**

4- Ostavite filter **F** da se dobro osuši prije nego što ga ponovno montirate.

⚠ Nakon čišćenja filtra provjerite je li isti prikladan za daljnju upotrebu. U slučaju oštećenja ili loma filtra, zamijenite ga drugim originalnim filtrom.

GARANTNI UVJETI

Svi naši uređaji temeljito su pregledani i testirani, te za njih vrijedi jamstvo za nedostatke u izradi sukladno sa propisima. Jamstvo traje od dana prodaje.

Iz jamstva su izuzeti: - Djelovi podložni normalnom trošenju.

- Gumeni dijelovi, ugljene četkice, filteri, pribor a dodatni pribor.

- Slučajna oštećenja nastala u prijevozu, nemarom ili neadekvatnim baratanjem, uporabom neispravnih ili neodgovarajućih instalacija. - Jamstvo ne pokriva čišćenje unutrašnjih komponenata, filter, što su začepljene mlaznice, uređaji blokirani zbog taloženja kamena

Uređaj je namjenjen isključivo za hobističku uporabu, a NE ZA PROFESIONALNU UPORABU: garancija obuhvaća samo uporabu za osobne potrebe.

ODLAGANJE



Budući da ste vlasnik električnog ili elektronskog aparata (zakon u skladu sa Direktivom EZ 2002 96/CE iz 27 siječnja

2003 o električnom i elektronskom otpadu te u skladu sa nacionalnim propisima zemalja članica EZ koje sprovode tu direktivu) zakon Vam zabranjuje da odbacite ovaj proizvod i njegovu električnu/elektronsku opremu kao čvrsti gradski kućanski otpad nego Vas obavezuje da ga odbacite u prikladne sabirne centre. Moguće je odbaciti proizvod u trgovini prilikom kupovanja novog proizvoda, a kupljeni proizvod treba biti ekvivalentan onome koji se odbacuje.

Razina akustičkog pritiska 75 db (A)

POPIS

• SESALEC ZA PEPEL

PREDVIDENI NAČIN UPORABE

- Naprava je namenjena neprofesionalni uporabi.
- Namenjena je izključno sesanju ohlajenega pepala. Ni primerna za kotle, za peči na nafto in za mavčni ali cementni prah.

NAMEMBOST NAPRAVE:

- Sesate lahko – hladen pepel iz kaminov, peči na les ali na oglje, vsebino pepelnikov in žarov.
- Pred uporabo in po uporabi izpraznite sesalec, da se v njem ne bi zbirali materiali, ki bi lahko povzročili nevarnost požara.

OMEJITVE PRI UPORABI:

- Sesalca ne uporabljajte za sesanje prahu, ki bi lahko bil zdravju škodljiv (razred prahu L, M, H).
- Ne sesajte saj.
- Sesajte samo pepel neonesnažujočih goriv.
- Ne sesajte žerjavice ter vročih, zažganih ali žarečih predmetov.
- Ne sesajte predmetov, katerih temperatura je višja od 40 °C.
- Ne sesajte vnetljivih snovi.

SIMBOLI



POZORI! Iz varnostnih razlogov bodite pozorni.

△ SPLOŠNA OPOZORILA

- 1 **Naprava je namenjena izključno sesanju suhih snovi. Ne smete je uporabljati ali hraniti na odprtem ali v vlažnem okolju.**
- 2 Sestavni deli embalaže so lahko nevarni (npr. plastična vreča). Hranite jih izven dosega otrok in ljudi, ki se ne zavedajo lastnih dejanj.
- 3 Izogibajte se vsakemu načinu uporabe, ki je različen od tistih, opisanih v tem priročniku.
- 4 Preden izpraznite trup, izklopite napravo in iztaknite vtiaka iz vtičnice.
- 5 Pred uporabo morate biti vsi deli naprave pravilno nameščeni.
- 6 Preverite, da vtičnici ustreza vtičaču naprave.
- 8 Med delovanjem stroja ne približajte sesalne šobe občutljivim delom telesa, kot so oči, usta in ušesa.

9 Proizvoda naj ne uporabljajo otroci oz. osebe z omejenimi fizičnimi, senzoričnimi ali mentalnimi zmogljivostmi ter osebe, ki ne razpolagajo z zadostnim znanjem in izkušnjami, če niso ustrezno izšolane ali izučene.

10 Otroci se ne smejo igrati s proizvodom, tudi v primeru, da so pod nadzorom.

11 **Nikoli ne prijemajte vtičača električnega kabla z mokrimi rokami.**

12 **Preverite, da vrednost napetosti, ki je navedena na aparatu, ustreza vrednosti vira energije, s katerim nameravate povezati napravo.**

13 Naprave med obratovanjem nikoli ne pustite brez nadzora.

14 Vsakič iztaknite vtičač iz električne vtičnice, ko je naprava brez nadzora, kot tudi pred katerimkoli posegom na napravi.

15 Nikoli ne vlecite ali dvigajte naprave tako, da jo držite za kabel.

16 Stroja med čiščenjem ne močite in ne polivajte z vodo.

17 **Ni odobrena za uporabo v potencialno vlažnih območjih (npr. kopalnica)**

18 **Skrbno preverite, da kabel, vtičač in drugi deli stroja niso poškodovani. Če bi naleteli na poškodbo, ne uporabljajte naprave, temveč se obrnite na tehnični servis, ki bo poskrbel za popravilo.**

20 V primeru, da bi uporabili podaljške za električne kable, preverite, da podaljški slonijo na suhi podlagi, zaščiteni pred morebitnimi vodnimi brizgi.

21 Uporaba podaljškov, konektorjev in adapterjev, ki niso v skladu s veljavnimi predpisi, ni dovoljena.

23 Naprava mora vedno stati na ravni površini.

24 Nikoli ne aktivirajte stroja, če niste prej namestili filtrov, primernih za predvideno uporabo.

25 **Stroja ne uporabljajte za sesanje vode ali drugih tekočin.**

26 **Ne sesajte vnetljivih, strupenih ali zdravju škodljivih snovi.**

27 Pokrova, ki prekriva motor, ne čistite z vodo, temveč ga obrišite s suho krpo.

29 Vzdrževalna dela in popravila naj opravi vedno specializirano osebje; pokvarjene dele je treba nadomestiti samo z originalnimi nadomestnimi deli.

30 Proizvajalec odklanja vsakršno odgovornost za poškodbe oseb, živali in stvari zaradi neupoštevanja teh navodil ali zaradi

neodgovorne uporabe naprave.

PRIPRAVA IN UPORABA SESALCA ZA PEPEL

- Preverite, da je filter **F** ali **G** na ustreznem mestu.
- Povežite jekleno cev **C** na ustrezni legi **E**.

⚠ **Preverite, da je pepel hladen in popolnoma ugasnjen, preden ga vsesate. Ne sesajte žerjavice.**

⚠ **Rezervoarja nikoli ne praznite v lahko vnetljivo posodo. Preverite, da se je pepel do kraja ohladil.**

- ⚠ Če se pregibna cev med uporabo segreje, nemudoma ugasnite napravo in pustite, da se ohladi.
- Zaženite stroj s stikalom ON/OFF, nameščenim na pokrovu, ki prekriva motor.
- S pomočjo jeklene cevi vsesajte pepel neposredno iz kamina ali peči (na polena ali pelete). Vsrkalna šoba naj leži približno 1 cm nad pepelom.
- (glej sliko ①) V primeru, da bi se sesalna moč zmanjšala, zaustavite motor z stikalom. Medtem ko je motor ustavljen, večkrat pritisnite na ustrežno ročico **T** za ponovno usposobitev filtra, tako da izvlečete kljuko do končnega položaja in jo nato pustite sunkovito pasti, tako da se filter v notranjosti naprave strese. Nato ponovno zaženite napravo s stikalom in preverite sesalno moč. V vsakem primeru svetujemo, da ob vsakem čiščenju vsesate največ 2/3 kg pepela (iz polen ali peletov).
- Ob koncu uporabe izklopite stroj in staknite kabel iz vtičnice.
- Ko počate z odstranitvijo pepela iz kamina ali peči, očistite stroj in aspiracijski filter.

VZDRŽEVANJE

Naprava ne zahteva nikakršnega vzdrževanja.

⚠ Pred katerim koli čistilnim ali vzdrževalnim posegom iztaknite vtičač iz vtičnice.

- Očistite zunanost stroja s suho krpo.
- Za premik stroja si pomagajte s kljuko na glavi motorja.
- Napravo hranite na suhem in varnem mestu, stran od dosega otrok.

ČIŠČENJE FILTRA

(glej sliko ④⑤)

⚠ Pred katerim koli čistilnim ali vzdrževalnim posegom iztaknite vtičač iz vtičnice.

- 1- Demontirajte filter **F** ali **G**
- 2- Pretresite filter **F** ali **G**
- 3- Operite filter **F**
- 4- Počakajte, da se filter **F** posuši, preden ga ponovno vstavite.

⚠ Po čiščenju preverite, če je filter še primeren za nadaljnjo uporabo. Če je filter poškodovan ali preluknjan, ga nadomestite z drugim originalnim filtrom.

GARANCIJSKI POGOJI

Na vsaki napravi opravimo temeljiti končni preizkus. Garancija ki jo nudimo za vsako napravo, krije tovarniške napake v skladu v veljavni predpisi. Garancija stopi v veljavo na dan nakupa.

Garancija ne velja za naslednje: - Deli, podvrženi običajni obrabi. - Gumijastih delov, ogljene ščetke, filtri, dodatna, in dodatne opreme. - Poškodbe, do katerih je prišlo nepredvideno, med prevozom, zaradi malomarne ali nepravilne uporabe, zaradi nepravilne ali neustrezne instalacije in uporabe, ter zaradi uporabe - Garancija ne pokriva morebitnega čiščenja mehanskih delov aparata, filtri in zamašene šobe, in drugi mehanizmi ki so blokirani zaradi ostankov apnenca.

Ta stroj je primeren le za hišno uporabo in NE ZA INDUSTRIJSKO UPORABO: katerakoli druga uporaba te naprave različna od tiste predvidene od proizvajalca, ne spada pod garancijo.

RAVNANJE Z ODRABLJENO NAPRAVO

V kolikor ste lastnik električne ali elektronske naprave, Vam zakon (v skladu z direktivo Evropske skupnosti 2002/96/CE z dne 27. januarja 2003) prepoveduje, da s tem proizvodom oz. z njenimi električnimi/elektronskimi deli ravnate kot z običajnimi hišnimi odpadki. Poslužite se predvidenih brezplačnih zbiralnih mest. Proizvod lahko pustite pri distributerju v trenutku nakupa novega proizvoda, ki je enakovreden odrabljenemu.



Nivo akustične obremenitve Lpa 75 db (A)

BESKRIVNING

• ASKSUGARE

FÖRESKRIVET ANVÄNDANDE

- Apparaten är ej avsedd för professionellt bruk.
- Den har konstruerats uteslutande för att suga upp kall aska; den är ej anpassad för oljedrivna värmepannor eller ugnar och ej heller för gips- eller cementpulver.

Användningsområde,

- Kall aska, trä, askfat och grillrester
- Töm och gör rent dammsugaren före och efter användning för att förhindra brand i dammsugaren.

Varning

- Använd inte dammsugaren för att suga hälsovådligt damm typ L.M.H.
- Sug inte sot
- Sug endast kall aska
- Sug inte hett, brinnande eller glödande objekt
- Sug inte något som är varmare än 40°
- Sug inte några brännbara vätskor.

SYMBOLER



VARNING! Viktigt råd, som ska beaktas av säkerhetsskäl.

⚠ ALLMÄNNA VARNINGAR

- 1 **Får enbart användas för torrsugning och ej användas eller förvaras utomhus i fuktiga förhållanden.**
- 2 Emballagedelarna kan utgöra möjliga faror (tex. plastpåsar); håll dem utom räckhåll för barn och andra personer eller djur som ej är medvetna om sina handlingar.
- 3 Allt användande annat än det som anges i denna manual kan utgöra fara, och ska därför undvikas.
- 4 Innan behållaren töms, stäng av apparaten och dra ur kontakten ur eluttaget.
- 5 Före användandet ska apparaten monterakorrekt i varje del.
- 6 Försäkra dig om att uttaget överensstämmer med apparatens kontakt.
- 8 När apparaten är i funktion, undvik att föra insugsöppningen i närheten av känsliga delar av kroppen som ögon, mun, öron.
- 9 Produkten får ej användas av barn eller personer med reducerade fysiska eller mentala förmågor eller som saknar tillräcklig erfarenhet och kunnsighet, på grund av otillräcklig träning eller instruktion.
- 10 Barn, även om de övervakas, får ej leka med produkten.
- 11 **Greppa aldrig elkontakten med blöta händer.**
- 12 **Försäkra dig om att spänningsvärdet som anges på apparaten överensstämmer med det på den energikälla apparaten ska kopplas till.**
- 13 Lämna inte igångsatt apparat obevakad.
- 14 Ta alltid ur kontakten ur eluttaget innan någon form av ingrepp görs på apparaten eller när den lämnas obevakad.
- 15 Dra eller lyft aldrig apparaten med elkabeln.
- 16 Sänk inte ner apparaten i vatten för att rengöra den, och tvätta den heller inte med vattenstråle.
- 17 **Det är ej tillåtet att använda apparaten i potentiellt fuktiga miljöer (till exempel badrum).**
- 18 **Kontrollera noggrant om sladd, kontakt eller delar av apparaten är skadade och under sådana förhållanden använd absolut inte maskinen utan vänd dig till Servicecentret för reparation.**
- 20 Om förlängningssladdar används, försäkra dig om att dessa ligger på torra ytor, skyddade från eventuella vattenstänk.
- 21 Användandet av förlängningssladdar, kopplingselement och adaptrar som ej överensstämmer med gällande normer är ej tillåtet.
- 23 Apparaten måste alltid placeras på plana ytor
- 24 Arbeta aldrig utan att ha monterat rätt filter för användandet.
- 25 inte apparaten för att suga upp vatten eller andra vätskor.
- 26 Sug ej upp antändliga, explosiva, giftiga eller hälsofarliga vätskor.
- 27 **Sug ej upp antändliga, explosiva, gifliga eller hälsofarliga vätskor.**
- 29 Underhåll och reparationer ska alltid utföras av specialiserad personal; de eventuella trasiga delarna ska bytas ut om originaldelar.
- 30 Tillverkaren fransäger sig allt ansvar för skador på personer, djur eller föremål till följd av bristande respekt för dessa instruktioner eller om apparaten används på ett orimligt sätt.

FÖRBEREDANDE OCH ANVÄNDNING AV DEN ELEKTRISKA ASKSUGAREN

- Försäkra dig om att filtret **F** eller **G** sitter i dess hållare.
- Koppla stålroret **C** till dess fäste **E**.
- ⚠ **Innan askan sugts upp, kontrollera att den är kall och helt släckt. Sug ej upp glöd.**
- ⚠ **Töm aldrig behållaren i ett antändligt kärl och försäkra dig om att askan är helt kall.**
- ⚠ Om askslangen blir varm under användandet, stäng genast av maskinen och låt den kallna.
- Starta maskinen med strömbrytaren (I)ON/(O)OFF, som sitter på motorlocket.
- Sug upp askan med stålroret direkt från ved- eller pelletspannans rökkanal. Håll sugöppningen cirka 1 cm över askan.
- (se fig. ①) Om sugeffekten skulle minska, stäng av motorn med strömbrytaren och, med stillastående motor, verka på spaken för filteråterställning **T** flera gånger genom att dra ut knoppen till stoppet och låta den falla tillbaka bryskt för att skaka om filtret som sitter inne i apparaten. Starta sedan maskinen igen med strömbrytaren och kontrollera att den suger effektivt. Vi rekommenderar att suga upp max 2-3 kg aska (av ved eller pellets) mellan varje rengöring.
- Efter användandet, stäng av maskinen och dra ur strömsladden.
- När rengöringen av pannan eller rökgången är slutförd, rengör maskinen och sugfiltret.

SKÖTSEL OCH UNDERHÅLL

Maskinen behöver inte underhållas.

- ⚠ Koppla från maskinen från elnätet innan något underhålls- eller rengöringsingrepp utförs.
- Rengör maskinens utsida med en torr trasa.
- Flytta bara enheten genom att dra i handtaget.
- Förvara enheten och tillbehören på en torr och säker plats, utom räckhåll för barn.

RENGÖRING AV FILTRET

(se fig. ④⑤)

- ⚠ Koppla från maskinen från elnätet innan något underhålls- eller rengöringsingrepp utförs.

- 1 – Demontera filtret **F** eller **G**
- 2 – Skaka filtret **F** eller **G**
- 3 – Tvätta filtret **F**

4 – Låt filtret **F** torka innan det monteras tillbaka

- ⚠ Efter rengöringen av filtret, kontrollera dess lämplighet för vidare bruk. Om det skulle vara skadat eller brustet, byt ut det mot ett originalfilter.

GARANTIVILLKOR

Alla våra maskiner har genomgått noggranna provkörningar och täcks av en garanti mot tillverkningsfel i enlighet med gällande bestämmelser. Garantin gäller från försäljningsdatum.

Uteslutet från garantin är: - rörliga delar, som är utsatta för slitage - pjäs av gummidetaljer, kolborstar, filter, tillbehör och extra tillbehör. - Tillfälliga skador och skador, som förorsakats av transporter, slarv eller felaktig behandling, fel och annan än avsedd användning och installation - Garantin omfattar inte eventuellt erforderlig rengöring av fungerande delar, filter och igensatta munstycken, blockerade maskiner på grund av kalkbildning. Maskinen är endast avsedd för en användning i hemmet och INTE YRKESMÄSSIGT: GARANTIN TÄCKER ENDAST EN PRIVAT ANVÄNDNING.

UNDANSKAFFANDE



Lagen förbjuder innehavare av en elektrisk eller elektronisk apparat (i enlighet med EU-direktivet 2002/96/CE från den 27 januari 2003) att skrota denna produkt eller dess elektriska / elektroniska tillbehör som sorterat hushållsavfall och påbjuder istället skrotning vid avsedda insamlingsställen.

Det är möjligt att undanskaffa produkten direkt hos distributören vid inköp av en ny produkt, likvärdig den som skrotas.

Ljudtryck Lpa 75 db (A)

POPIS**• VYSAVAČ POPELA****PŘEDPOKLÁDANÉ POUŽITÍ**

- Přístroj je určen k použití ze strany osob, jež nemají žádnou odbornou kvalifikaci.
- Byl navržen výhradně k vysávání studeného popela; není vhodný k použití v kotlích a pecích na naftu, ani k vysávání sádrové moučky či cementového prachu.

ROZSAH POUŽITÍ:

- Je možné vysávat – studený popel z krbu, kamen na dřevo či uhlí, popelníků, grilu.
- Před a po použití je nutné vyprázdnit a vyčistit vysavač, aby se v něm nenacházely materiály, které by mohly způsobit požár uvnitř vysavače popela.

NEVHODNÉ POUŽITÍ:

- Nepoužívejte pro vysávání zdraví škodlivých prachů (třídy prachu L, M, H).
- Nepoužívejte pro vysávání sazí.
- Vysávejte pouze popel neznečišťujících paliv
- Nepoužívejte pro vysávání teplých, žhnoucích nebo rozžhavených uhlíků či jiných předmětů.
- Nepoužívejte pro vysávání předmětů, jejichž teplota přesahuje 40 °C.
- Nepoužívejte pro vysávání hořlavých látek.

SYMBOLY

POZOR! Věnovat pozornost bezpečnostním symbolům.

⚠️ OBECNÁ UPOZORNĚNÍ

- 1 Přístroj lze používat pouze k vysávání za sucha, nelze jej používat či skladovat ve venkovním prostředí za vlhkých podmínek.**
- Součásti obalového materiálu mohou být potenciálně nebezpečné předměty (např. igelitový sáček); umístěte je tedy mimo dosah dětí a jiných osob či zvířat, které si nejsou vědomy svým činů.
- Každé jiné použití neuvedené v této příručce může představovat nebezpečí, a proto je třeba se mu vyvarovat.
- Před vyprázdněním nádoby přístroj vypněte a odpojte zástrčku od elektrické zásuvky.
- Před použitím musí být přístroj a všechny jeho součásti správně smontovány.
- Ujistěte se, že zásuvka odpovídá zástrčce přístroje
- Když je přístroj v chodu, nepřibližujte vysávací nástavec k citlivým částem těla jako například k očím, ústům nebo uším.
- 9 Přístroj nesmí používat děti či osoby s oslabenými fyzickými, smyslovými či mentálními schopnostmi a ty, které s použitím podobných přístrojů nemají odpovídající zkušenosti a nedisponují příslušnými vědomostmi, neboť nebyly vhodným způsobem zaučeny či vyškoleny.**
- 10 Přístroj není určen k tomu, aby si s ním hrály děti, i když jsou pod dozorem.**
- 11 Nikdy se zástrčky elektrického kabelu nedotýkejte mokřýma rukama.**
- 12 Ujistěte se, že hodnota napětí uvedená na jednotce s přístroj odpovídá hodnotě napětí ve zdroji energie, do kterého má být přístroj zapojen.**
- Nenechávejte zapnutý přístroj bez dozoru.
- Před provedením jakéhokoli úkonu s přístrojem nebo v případě, že přístroj zůstane bez dozoru či v dosahu dětí nebo osob, které si nejsou vědomy svých činů, vždy odpojte zástrčku z elektrické zásuvky.
- Nikdy netahejte za elektrický kabel ani za něj přístroj nezvedejte.
- Neponořujte přístroj do vody za účelem jeho omytí, ani jej nemyjte vstříkovaním vody.
- 17 Není povoleno zařízení používat v potencionálně vlhkých prostorách (například v koupelně).**
- 18 Pečlivě zkontrolujte, zda kabel, zástrčka či součásti zařízení nejsou poškozeny, v opačném případě přístroj v žádném případě nepoužívejte a obraťte se na technický servis za účelem jejich opravy.**
- 19 Pokud je napájecí kabel poškozen, musí být vyměněn výrobcem, servisní službou, nebo vyškoleným personálem, aby se předešlo nebezpečí.**
- V případě použití elektrických prodlužovacích šňůr se ujistěte, že se nacházejí na suchém povrchu a jsou chráněny před případným namočením.
- Je zakázáno použití prodlužovacích šňůr, spojovacích prvků a adaptérů, jež nejsou v souladu s platnými normami.
- Přístroj je třeba vždy umístit na rovný povrch.
- Nikdy nezačínajte pracovat předtím, než jste do přístroje umístili vhodný filtr sloužící k plánovanému použití.
- 25 Přístroj nepoužívejte k vysávání vody či jiných kapalin.**
- 26 Nevysávejte hořlavé, výbušné, toxické či zdraví nebezpečné látky.**
- Kryt prostoru, kde je umístěn motor, nečistěte

vodou, ale pouze suchým hadrem.

29 Údržba a opravy musí být vždy provedeny vyškoleným personálem; poškozené součásti je třeba vyměnit pouze za originální náhradní díly.

30 Výrobce odmítá jakoukoli zodpovědnost za škody způsobené na osobách, zvířatech či věcech v důsledku nedodržení těchto instrukcí nebo v případě, že je přístroj použit nerozumným způsobem.

PŘÍPRAVA A POUŽITÍ ELEKTRICKÉHO VYSAVAČE POPELA

• Ujistěte se, že se filtr **F** nebo **G** nachází na svém místě.

• Nasadte ocelovou hadici **C** do příslušného otvoru **E**.

⚠ **Předtím, než začnete vysávat popel, zkontrolujte, že je studený a úplně vyhaslý. Nevysávejte hořící feřavé uhlí.**

⚠ **Nikdy nádoby přístroje nevyprazdňujte do jiné nádoby, která by se mohla snadno vznítit, a ujistěte se, že popel úplně vychladne.**

⚠ Pokud se ohebná hadice na popel během používání zahřeje, okamžitě přístroj vypněte a nechte jej vychladnout.

• Pomocí přepínače (I) ON/(0)OFF nacházejícího se na krytu motoru přístroj zapněte.

• Pomocí ocelové hadice popel vysajte přímo z krbu či kamen (na dřevo či pelety). Hubicí vysavače držte cca. 1 cm nad popelem.

• (viz obrázek ①) V případě snížení sacího výkonu stisknutím přepínače vypněte motor a po úplném zastavení motoru několikrát pohněte příslušnou páčkou na obnovení činnosti fi ltru T. Činnost fi ltru se obnoví úplným vysunutím knoflíku a jeho prudkým uvolněním tak, aby se fi ltr umístěným uvnitř přístroje zatřásl. Poté přístroj pomocí přepínače znovu zapněte a zkontrolujte sací výkon. V každém případě doporučujeme, aby množství vysátého popela (dřevěného či z pelet) v rámci jednoho vysávání nepřekročilo 2/3 kg.

• Po dokončení vysávání přístroj vypněte a odpojte napájecí kabel.

• Po vyčištění pece či krbu je třeba vyčistit přístroj a sací fi ltr.

PÉČE A ÚDRŽBA

Tento spotřebič nevyžaduje údržbu.

⚠ Před jakýmkoli čištěním či údržbou vždy odpojte napájecí kabel z elektrické zásuvky.

• Vnější stranu zařízení očistěte suchým hadrem.

- Vysavač posunujte pouze po uchopení držadla, které se nachází na hlavě motoru.
- Zařízení a veškeré příslušenství skladujte na suchém a bezpečném místě, mimo dosah dětí.

ČIŠTĚNÍ FILTRU

(viz obrázek ④⑤)

⚠ Před jakýmkoli čištěním či údržbou vždy odpojte napájecí kabel z elektrické zásuvky.

1- Odmontovat filtr **F** nebo **G**

2- Vyspat filtr **F** nebo **G**

3- Umýt filtr **F**

4- Před nasazením filtru **F** je třeba jej nechat dokonale osušit.

⚠ Po ukončení čištění filtru je nutné prověřit, zda je fi ltr vhodný pro další použití. V případě poškození či prasknutí je nutné jej nahradit novým originálním filtrem.

ZÁRUČNÍ PODMÍNKY

Veškeré naše přístroje byly podrobeny přísných zkouškách. Na výrobní vady se vztahuje záruka v souladu s platnými právními předpisy. Záruka začíná od data zakoupení mycího stroje.

Záruka se nevztahuje na: - části podléhající běžnému opotřebení. - Pryžové díly, uhlíkové kartáčky, filtry, příslušenství a zvláštní příslušenství. - škodám způsobeným nehodou, během přepravy, následkem nepozornosti nebo nevhodného zacházení, následkem chybné a nevhodné instalace - Záruka se nevztahuje na případné čištění fungujících součástí, filtry a jako jsou zanesené trysky, zablokování přístroje kvůli usazeninám vodního kamene. Přístroj je určen pouze pro amatérské a domácí použití a NE PRO PROFESIONÁLNÍ POUŽITÍ: ZÁRUKA SE VZTAHUJE POUZE NA POUŽITÍ PRO SOUKROMÉ ÚČELY.

LIKVIDACE

Jako majiteli elektrického nebo elektronického zařízení Vám zákon (v souladu s evropskou směrnicí 2002/96/CE z 27. ledna 2003) zakazuje tento výrobek či jeho elektrické / elektronické příslušenství zlikvidovat jako pevný komunální odpad a nařizuje Vám jej odnést do zvláštních sběrných zařízení. Za účelem likvidace je možné výrobek odnést přímo distributorovi a zakoupit si výrobek nový, stejný jako ten, jenž je určen k likvidaci.



Úroveň akustického tlaku Úat 75 db (A)

BETİMLEME

• KÜL VAKUMLAMA MAKİNESİ

ÖNGÖRÜLEN KULLANIM

- Makine profesyonel olmayan bir kullanım için üretilmiştir.
- Sadece soğuk külleri çekmek üzere tasarlanmıştır, kazanlar ya da nefit yağlı sobalar ile alçı ya da çimento tozu için uygun değildir.

UYGULAMA ALANI:

- Şömine, odun/kömür sobaları, küllük ve ızgaralardan soğumuş küller çekilebilir.
- Kül vakumlama makinesinin içinde yangın tehlikesi yaratabilecek materyallerin toplanmasını engellemek için kullanımdan önce ve sonra makineyi boşaltın ve temizleyin.

KULLANIMDA SINIRLANDIRMALAR:

- Sağlık için tehlikeli tozların çekilmesi için kullanmayın. (L,M,H sınıfı tozlar)
- Kurum çekmeyin.
- Sadece çevre kirlenici olmayan yakıtların külleri çekin.
- Kor ya da sıcak, yanmış veya akkor nesnelere çekmeyin.
- 40 ° C'den daha sıcak hiçbir nesneyi çekmeyin.
- Alev alıcı maddeleri çekmeyin.

SEMBOLLER



DİKKAT! Güvenlik nedenlerinden dolayı dikkat edin.

▲ GENEL UYARILAR

- 1 **Sadece kuru vakumlama için kullanılabilir ve açık havada nemli ortamlarda kullanılmamalı ve saklanmamalıdır.**
- 2 Ambalaj parçaları potansiyel tehlike oluşturabilir (örn. plastik poşetler) Dolayısıyla bunları çocukların ve davranışlarında bilinçsiz olan diğer kişilerle hayvanların ulaşamayacağı yerlerde saklayın.
- 3 Bu kılavuzda belirtilenlerin dışında bir kullanım tehlike oluşturabilir dolayısıyla sakınılmalıdır.
- 4 Gövdeyi boşaltmadan önce makineyi kapatın ve fişi prizden çıkarın.
- 5 Kullanımdan önce makine tüm parçaları ile doğru bir şekilde monte edilmiş olmalıdır.
- 6 Her kullanımdan önce makineyi kontrol edin.
- 8 Makine çalışır durumda emme ağzını vücudun hassas bölgelerine yaklaştırmayın.

Örn. gözler, ağız, kulaklar vb.

- 9 Ürün çocuklar ya da fiziksel, hissi ve ruhsal kapasiteleri düşük kişiler ya da tecrübesiz ve bilgisiz kişiler tarafından kullanılmamalıdır. Kullanacak kişiler yeterli derecede eğitilmiş ve bilgilendirilmiş olmalıdır.
- 10 Çocuklar kontrol ediliyor olsalar dahi ürünle oynamamalıdır.
- 11 **Elektrik kablosunun prizini asla ıslak ellerle tutmayın.**
- 12 **Makine belirtilen gerilim değeri ile makineyi bağlamak istediğiniz enerji kaynağının değerlerinin birbirine uyduğundan emin olun.**
- 13 Makineyi çalışır haldeyken gözetimsiz bırakmayın.
- 14 Mutlaka fişi prizden çekin, zama gözetimsiz kalacağı zaman ya da makine üzerinde müdahalede
- 15 Makineyi kaldırmak için ya da başka sebeple asla elektrik kablosunu çekmeyin.
- 16 Temizlemek amacıyla asla makineyi suyun içine sokmayın ya da üzerine su püskürterek yıkamayın.
- 17 **Potansiyel olarak nemli olabilecek ortamlarda (örn. banyo) makinenin kullanılmasına izin verilmez.**
- 18 **Kablo, fiş ya da makine parçalarının zarar görmediğini dikkatle kontrol edin, eğer bir hasar tespit ederseniz makineyi kesinlikle kullanmayın ve tamir için bir Yetkili Servise başvurun.**
- 20 Elektrik uzatma kablosu kullanılması durumunda bunların kuru ve su sıçramasından korumalı bir yüzeye yerleştirildiğinden emin olun.
- 21 Yürürlükteki normlara uygun olmayan uzatma kablosu, bağlantı elemanları ve adaptörler kullanılmamasına izin verilmez.
- 23 Makine her zaman düz bir yüzeye yerleştirilmelidir.
- 24 Öngörülen kullanıma uygun filtreleri monte etmeden asla çalışmayın.
- 25 **Makineyi su ya da diğer sıvıları çekmek için kullanmayın.**
- 26 **Yanıcı, patlayıcı, toksik ve sağlığa zararlı maddeleri çekmeyin.**
- 27 Motor haznesinin kapağını suyla temizlemeyin, sadece kuru bir bezle silin.
- 29 Bakım ve tamir işlemleri her zaman uzman personel tarafından gerçekleştirilmelidir. Zamanla arızalanan parçalar orijinal yedek parçalarla değiştirilirler.

30Bu talimatlara uyulmaması ya da makinenin mantıksız kullanımı sonucunda kişilere, hayvanlara ya da nesnelere gelecek zararlardan üretici sorumluluk kabul etmez.

ELEKTRİKLİ KÜL VAKUMLAMA MAKİNESİ HAZIRLAMA VE KULLANIMI

- F veya G filtresinin uygun yuvasına takıldığından emin olun.
- Çelik boruyu C uygun E yuvasına bağlayın.
- ▲ **Külleri çekmeden önce soğuduklarından ve tamamen söndüklerinden emin olun. Yanan kolları çekmeyin.**
- ▲ **Bidonu asla kolayca alev alabilecek bir kaba boşaltmayın ve külün tamamen soğudundan emin olun.**
- ▲ Eğer esnek kül borusu kullanım sırasında ısırırsa makineyi hemen kapatın ve soğumaya bırakın.
- Motorun kapağında yer alan (I)ON/(0)OFF düğmesinden makineyi çalıştırın.
- Külleri çelik boru yoluyla direk olarak şömineden ya da sobadan (odun ya da pelet) çekin. Emme ağzını külün yaklaşık 1 cm üstünde tutun.
- (bkz. ①) Emiş gücünün azalması durumunda, düğme yoluyla motoru kapatın, motor durur haldeyken, T fi İtre reset kolunu birkaç kez hareket ettirin, tokmağı sonuna kadar çekin ve makinenin içindeki fi İtreyi sarsacak şekilde aniden düşmeye bırakın. Daha sonra düğme yoluyla makineyi yeniden çalıştırın ve emiş gücünü kontrol edin. Her temizlik işleminde maksimum 2/3 kg kül (odun ya da pelet) çekilmesi tavsiye edilir.
- Kullanım sonunda makineyi durdurun ve cereyan kablosunu çekin.
- Şömine ya da sobanın temizlik işlemi bittikten sonra makinenin ve emme filtresinin temizliğine geçin.

ÖZEN GÖSTERİLMESİ VE BAKIM

Cihaz bakım gerektirmez.

- ▲ Herhangi bir temizleme ya da bakım işlemine geçmeden önce her zaman fişi prizden çekin.
- Makinenin dış yüzeyini kuru bir bezle temizleyin.
- Sadece motor başlığı üzerinde bulunan taşıma sapından tutarak makinenin yerini değiştirin.
- Cihazı ve aksesuarlarını kuru, güvenli ve

çocukların ulaşamayacakları bir yerde saklayın.

FİLTRENİN TEMİZLENMESİ

(bakınız şekil ④⑤)

- ▲ Herhangi bir temizleme ya da bakım işlemine geçmeden önce her zaman fişi prizden çekin.
- 1- **F** ya da **G** filtresini sökün.
- 2- **F** ya da **G** filtresini silkeleyin.
- 3- **F** filtresini yıkayın.
- 4- Yeniden monte etmeden önce **F** filtresini çok iyi bir şekilde kurumaya bırakın.
- ▲ Filtreyi temizleme işlemi bittikten sonra durumunun tekrar kullanıma uygun olup olmadığını kontrol edin. Hasar görmesi ya da yırtılma olması durumunda orijinal bir filtreyle değiştirin.

GARANTİ ŞARTLARI

Tüm aparatlarımız özenli denemelerden geçirilirler ve yürürlükteki kanunlara uygun olarak fabrikasyon hatalarına karşı garanti edilirler. Garanti satın alma tarihinden itibaren başlar.

Aşağıdakiler garanti kapsamı dışındadır: - Normal aşınmaya tabi parçalar. - Lastik parçalar, kömürler fırça, filtreler, aksesuarlar ve opsiyonel aksesuarlar. - Nakliyat, ihmâl veya uygunsuz kullanım, uygun olmayan hatalı veya isabetsiz kullanım ve montaj sebebi kazara hasarlar. - Garanti, aparatın içindeki organların olası temizliğini kapsamaz, tıkanmış nozüller ve filtreleri, kireç oluşum artıkları sebebi bloke olmuş makineler. Makine, PROFESYONEL DEĞİL, sadece hobi amaçlı kullanıma yöneliktir: garanti, özel kullanımdan farklı kullanımı kapsamaz.



GERİ DÖNÜŞÜM (WEEE)

Elektrikli ya da elektronik bir cihaz sahibi olan kişinin bu ürünü ya da elektrikli/elektronik aksesuarlarını ayrılmamış evsel atık olarak atması kanunen yasaktır. (27 Ocak 2003 tarihli 2002/96/CE direktifine) Kişi bu ürünleri ücretsiz toplama ve yeniden değerlendirme merkezlerine göndermekle yükümlüdür. Atılacak ürüne benzer yeni bir ürün satın alarak eski ürün direk olarak dağıtıcıya teslim yoluyla elden çıkarılabilir.

Akustik basınç seviyesi 75 db (A)

ALAPFELSZERELTSÉG

• HAMUSZÍVÓ

Rendeltetészerű használata

- A készülék nem professzionális használathoz készült.
- Kizárólag hideg hamu felszívására szolgál, nem alkalmas kazánokhoz és olajkályhákhoz, továbbá gipszpor és cement felszívására.

ALKALMAZÁSI TERÜLET:

- Felszívható anyagok – kandallóban, fa / szénkályhákban, hamutartókban, grillsütőkben található hideg hamu.
- Használat előtt és után ürítse ki és tisztítsa meg a porszívót, hogy elkerülje a hamuszívó belsejében tűzveszélyes anyagok felhalmozódását.

HASZNÁLAT KORLÁTOZÁSAI:

- Ne használja egészségre veszélyes porok felszívására (L, M, H osztályú porok).
- Ne szívjon fel kormot.
- Csak nem környezetszennyező üzemanyagok hamuját szívja fel
- Ne szívjon fel parazsat vagy meleg, égett vagy izzó tárgyakat.
- Ne szívjon fel 40 °C -nál melegebb tárgyakat.
- Ne szívjon fel éghető anyagokat.

JELEK

⚠VIGYÁZAT! Biztonsági okokból vigyázni kell.

⚠ BIZTONSÁG ÁLTALÁNOS TUDNIVALÓ

- 1 **Kizárólag száraz anyag felszívására szolgál, tilos a szabadban, nedves körülmények között használni és tárolni.**
- 2 A csomagolás részei potenciális veszélyforrások (pl. a nejlonzacsok), ezért tartsa távol őket a kisgyermektől vagy egyéb nem tudatosan cselekvő személyektől vagy állatoktól.
- 3 A jelen kézikönyvben megjelölt rendeltetéstől eltérő használat veszélyt okozhat, ezért el kell kerülni.
- 4 A tartály kiürítése előtt kapcsoljuk ki a készüléket és húzzuk ki a hálózati csatlakozót a konnektorból.
- 5 Használat előtt a készülék minden részét tökéletesen össze kell szerelni.
- 6 Ellenőrizzük, hogy a konnektor és a készülék dugója megfelelnek-e egymásnak.
- 8 Amikor a készülék be van kapcsolva, akkor a szívónyílást ne közelítsük érzékeny testrészekhez, például szemhez, szájhoz, fülhöz.
- 9 A készüléket nem használhatják kisgyermek vagy csökkent testi, érzékszervi vagy mentális

képességekkel rendelkező személyek vagy olyan személyek, akik nem rendelkeznek elegendő tapasztalattal és használati ismeretekkel, amíg nincsenek kielégítő mértékben betanítva vagy felvilágosítva.

10A kisgyermek meg felügyelet mellett sem játszhatnak a termékkel.

11 **Az elektromos vezeték dugóját soha ne fogjuk meg nedves kézzel.**

12 **Ellenőrizzük, hogy az áramforrás és a rácsatlakoztatandó készülék motorblokkján feltüntetett feszültségi érték megfelel-e egymásnak.**

13A bekapcsolt készüléket ne hagyjuk felügyelet nélkül.

14Mindig húzzuk ki a hálózati csatlakozót a konnektorból, mielőtt bármilyen beavatkozást végeznénk a készüléken, vagy felügyelet nélkül hagyunk vagy kisgyermek vagy nem tudatosan cselekvő személyek közelébe kerülne.

15Soha ne húzzuk vagy emeljük meg a készüléket az elektromos vezetékknél fogva.

16A készüléket tisztítási célból ne helyezzük vízbe és ne permetezzünk rá vizet.

17 **Nedves helyiségekben (pl. fürdőszoba) a készüléket csak olyan hálózati konnektorba csatlakoztassuk, amelyhez tartozik kismegszakító. Kétség esetén forduljunk villanyszerelőhöz.**

18 **Alaposan ellenőrizzük, hogy a vezeték, a dugó vagy a készülék részei nem károsodtak-e, ilyen esetben egyáltalán ne használjuk a készüléket, hanem a kijavítás érdekében forduljunk az Ügyfélszolgálatához. Ha az elektromos vezeték megsérült, akkor a vészhelyzetek megelőzésére ki kell cserélni a gyártónak vagy az ügyfélszolgálatnak vagy egy megbízott szakembernek.**

20Amennyiben elektromos hosszabbítót használunk, ellenőrizzük, hogy az száraz felületen van-e és nem éri-e vízpermet.

21Tilos a szabványoknak nem megfelelő hosszabbítók, satlakozóelemek és adapterek használata.

23A készüléket mindig sík felületre kell helyezni.

24Soha ne használjuk a készüléket a rendeltetészerű használatra való szűrők felszerelése nélkül.

25 **Ne használjuk a készüléket víz vagy egyéb folyadékok felszívására.**

26 **Ne szívjunk fel gyúlékony, robbanásveszélyes, mérgező vagy egészségre ártalmas anyagokat.**

27A motor burkolatát ne vízzel tisztítsuk, hanem csak száraz kendővel.

29A karbantartási és javítási munkákat mindig szakembernek kell végeznie; az esetlegesen meghibásodott alkatrészeket eredetire kell kicserélni.

30A gyártó mentesül mindennemű felelősség alól, amennyiben a jelen utasítások be nem tartása vagy a készülék ésszerűtlen használata esetén emberek, állatok vagy tárgyak sérülnek

ELŐKÉSZÍTÉS ÉS HASZNÁLAT

• Győződjünk meg, hogy az **F** vagy **G** szűrő a helyén van-e.

• Helyezzük a acélcsővet a **C** helyére **E**.

△ **Mielőtt felszívnánk a hamut, ellenőrizzük, hogy hideg-e és teljesen kialudt-e. Ne szívjunk fel égő paraszat.**

△ **A tartályt soha ne ürítsük könnyen gyúlékony tárolóba, és ellenőrizzük, hogy a hamu teljes egészében kihűlt-e.**

△ Ha használat közben a flexibilis cső felmelegszik **C**, azonnal kapcsoljuk le a készüléket, és hagyjuk kihűlni.

• Kapcsoljuk be a gépet a motor burkolatán található (I)ON/(O)OFF kapcsolóval.

• Szívjuk fel a hamut az acélcsővel közvetlenül a (fa)fűtéssel vagy pelletfűtéssel működő kandallóból vagy kályhából **C**. Tartsuk a szívócsövet kb. 1 cm-rel a hamu fölé.

• (lásd Ábra ①) Amennyiben csökken a szívókészülék teljesítménye, kapcsoljuk ki a motort a kapcsolóval, majd álló motornál mozgassuk meg többször a **T** szűrőfogantyút úgy, hogy a kart egészen ütközésig kihúzzuk, majd elengedjük, hogy megrázza a készülék belsejében elhelyezett szűrőt. Ekkor kapcsoljuk be újra a gépet a kapcsolóval, és ellenőrizzük a szívóteljesítményt. Ajánlatos minden egyes tisztítási folyamatnál maximum 2-3 kg (fából vagy pelletből származó) hamut felszívni.

• Használat végén állítsuk le a készüléket és húzzuk ki az elektromos vezetékét

• Amint véget ért a kályha vagy a kandalló tisztítása, végezzük el a gép és a szívószűrő tisztítását.

KEZELÉS ÉS KARBANTARTÁS

A készülék nem igényel karbantartást.

△ Bármilyen tisztítási vagy karbantartási művelet végzése előtt, húzza ki a dugót az elektromos aljzatból.

• Előbb a gép külső részét tisztítsa egy száraz ruhával.

• Csak a motor fejénél található fogójánál megragadva mozgassa a készüléket.

• A készüléket tartsa hűvös, száraz helyen, gyerekektől távol.

A SZŪRŐ TISZTÍTÁSA

(lásd Ábra ④⑤)

△ Bármilyen tisztítási vagy karbantartási művelet végzése előtt, húzza ki a dugót az elektromos aljzatból.

1- Szerelje le az **F** vagy **G** szűrőt

2- Rázza ki az **F** vagy **G** szűrőt

3- Mossa ki az **F** szűrőt

4- A visszaszerelés előtt hagyja az **F** szűrőt jól megszáradni.

△ A szűrő megtisztítása után ellenőrizze a biztonságos használatnak megfelelő állapotot. Károsodás vagy törés esetén cserélje ki egy eredeti szűrővel.

JÓTÁLLÁSI FELTÉTELEK

Az összes berendezésünket alapos minőségellenőrzésnek vetettük alá, és a hatályos előírásoknak megfelelően garanciával rendelkeznek gyári hiba esetére. A jótállási időtartam a vásárlás napjától kezdődik.

A jótállásból ki vannak zárva: - a természetes elhasználódásnak, kopásnak kitett részek. - a magasnyomású tömlő és opcionális kiegészítők. - a véletlenszerű és szállítási károk, a hanyagságból vagy nem megfelelő kezeléssel, a hibás vagy helytelen, valamint az útmutatóban ismertetett figyelmeztetéseknél nem megfelelő használatból és telepítésből származó károk. - A jótállás nem terjed ki a működő részek esetleges tisztítására. A GARANCIA NEM TERJED KI olyan hibákra, mint a fűvókák eltömődése, ezenkívül a vízköképződésből származó lerakódások miatt leállt gépekre, sérült tartozékokra (pl. hajlott tömlő). A gép kizárólag hobbi jellegű és NEM PROFESSZIONÁLIS használatra készült: A GARANCIA NEM TERJED KI A MAGÁNCÉLŰ HASZNÁLATTÓL ELTÉRŐ FELHASZNÁLÁSRA.



ÁRTALMATLANÍTÁS

Új beírás: Amennyiben Ön egy elektromos vagy egy elektronikus berendezés tulajdonosa, a törvények értelmében (az elektromos és elektronikus berendezésből származó hulladékok kezelésére vonatkozó 2003 január 23. -i, 2002/96/EK Európai Uniósi Irányelvnek és az ezt alkalmazó, Európai Uniósi tagországok nemzeti törvénykezéseinek megfelelően) tilos a terméket, vagy annak elektromos/elektronikus részeit városi háztartási hulladékként kezelnie, a törvények előírják viszont a hulladékkezelésnek a begyűjtőközpontoknál való megvalósítását. A terméket hulladékkezelni lehet közvetlenül viszonteladónál is egy, az eldobandó termékkel azonos, új termék megvásárlásával.

DESCRIÇÃO

- **ASPIRACINZAS (aspiração de cinzas de chaminé e fuligem)**

UTILIZAÇÃO PREVISTA

- A máquina é somente para uso doméstico e NÃO É PARA USO PROFISSIONAL.
- É um aparelho que foi projetado para aspirar apenas cinzas frias. Não é adequado para uso em caldeiras e fornos de aquecimento de óleo e até mesmo, poeira de gesso ou cimento.

ÁREA DE APLICAÇÃO

- As substâncias a serem aspiradas são cinzas frias de lareiras, madeira, fogões a carvão, cinzeiros e grill.
- Antes e após a aspiração, esvaziar e limpar o aspirador, evitando assim que o material aspirado possa ocasionar um risco de incêndio no aspirador de pó.

RESTRIÇÃO DE USO

- Não utilizar para a aspiração ou separação de poeiras nocivas a saúde (pó das classes L, M e H).
- Não aspirar fuligem.
- Aspirar cinzas somente a partir de combustíveis admissível.
- Não aspire objetos quentes, em combustão ou incandescentes.
- Não aspirar qualquer objeto com temperatura acima > 40° C.
- Não aspirar substâncias inflamáveis.

SÍMBOLOS



ATENÇÃO! Informação importante a ser observada em consideração por motivos de segurança.

AVISOS DE SEGURANÇA

- 1 **Este aparelho é indicado somente para uso a seco, não usar ou guardar, molhado.**
- 2 Os componentes da embalagem (como sacos de plásticos) podem ser potencialmente perigosos. Não devem estar ao alcance de crianças ou de outras pessoas ou animais que não tenham consciência dos seus atos.
- 3 Qualquer utilização do equipamento não especificada neste manual, poderá ser perigosa, devendo por isso ser evitada.
- 4 Antes de esvaziar o recipiente de coleta, desligar o aparelho e tirar o plug da tomada de rede elétrica.
- 5 Antes de sua utilização, o equipamento deve ser ligado corretamente a todos os acessórios.
- 6 Verificar se a tomada de eletricidade é compatível com tomada da máquina.
- 8 Quando a máquina estiver em funcionamento, tomar cuidado para não posicionar os acessórios de aspiração perto de partes delicadas do corpo, como os olhos, boca e ouvidos.
- 9 O produto NÃO deve ser usado por crianças ou por

pessoas com capacidades físicas sensoriais ou mentais reduzidas ou que não disponham de adequada experiência e conhecimento, enquanto não tiverem sido adequadamente treinadas ou instruídas.

10 As crianças, mesmo se mantidas sob controle, NÃO devem brincar com o produto.

11 **NUNCA PEGAR NO PLUG DA TOMADA ELÉTRICA COM AS MÃOS MOLHADAS.**

12 **Verificar se a voltagem do motor corresponde á voltagem da rede disponível para ligação do equipamento.**

13 NUNCA deixar o equipamento ligado sem vigilância.

14 Sempre tirar o plug da tomada da rede elétrica antes de efetuar qualquer intervenção no aparelho ou quando este permanece sem vigilância ou ao alcance de crianças ou de pessoas não conscientes dos próprios atos.

15 NUNCA puxar ou levantar o equipamento pelo cabo elétrico.

16 NÃO mergulhar a máquina em água para limpeza.

17 **Ligar o aparelho em recintos úmidos (por ex.: em banheiros) só a uma tomada de de corrente com disjuntor de corrente com defeito intercalado. Em caso de dúvida, consultar um electricista.**

18 **Verificar regularmente o estado de conservação do cabo elétrico, plug e outras partes do equipamento. Se existirem componentes danificados não deverá utilizar o equipamento (levá-lo á assistência técnica).**

⚠ **Se o cabo de alimentação estiver danificado deve ser substituído pelo fabricante ou pelo serviço de assistência técnica ou por pessoal qualificado para evitar-se perigos.**

20 No caso de se utilizar uma extensão elétrica, tomar as devidas precauções para que a mesma esteja sempre sobre superfícies secas.

21 O uso de extensões, adaptadores e elementos de conexões, devem ser de foram á respeitar as normas vigentes.

23 A máquina deve ser mantida numa base horizontal, segura e estável.

24 Jamais utilizá-la, sem antes haver montado os filtros.

25 **NÃO UTILIZAR O APARELHO PARA ASPIRAR ÁGUA DE RECIPIENTES, TAIS COMO: LAVATÓRIOS, BANHEIROS, VASOS E ETC.**

26 **NÃO ASPIRAR SUBSTÂNCIAS INFLAMÁVEIS, EXPLOSIVAS OU NOCIVAS PARA A SAÚDE.**

27 Não limpe a tampa do compartimento do motor com água, apenas com um pano seco.

29 Qualquer reparação deverá ser feito por pessoas qualificadas. No caso de substituição de peças, deverá ser colocado peças originais.

300 fabricante não é responsável por danos em pessoas

ou objetos, causados por uso indevido do aparelho ou por não respeitar as instruções deste manual.

PREPARAÇÃO E UTILIZAÇÃO DO ASPIRA-CINZAS ELÉTRICO

- Verifique se os filtros **F** e **G** estejam inseridos corretamente.
- Fixe o tubo de aço **C** em seu espaço próprio.
- ⚠ **Antes de aspirar cinzas, certifique-se de que as mesmas estão completamente frias. Não aspire brasas.**
- ⚠ **Nunca esvaziar o tanque em um recipiente que contenha produtos inflamáveis. Certifique-se de que as cinzas estejam completamente frias.**
- ⚠ Se o tubo flex de cinzas **C** ficar quente durante o uso, desligue o equipamento imediatamente e espere esfriar
- Coloque o interruptor em (-) ON para ligar o aparelho.
- Aspirar as cinzas através da tubulação de aço, diretamente da **C**, junto à lareira ou fogão (de madeira ou pallets). Manter o bocal do aspirador cerca de 1 cm acima das cinzas
- (ver a fig. ①) Em caso de perda de poder de sucção, desligue o motor através do interruptor e, com o motor desligado, puxe a alavanca para redefinir o filtro várias vezes, girando o botão para parar e começar de repente à sacudir o filtro localizado dentro do aparelho. Neste ponto, religar a máquina usando o interruptor de alimentação e verificar o poder de sucção. Max 2/3 Kg é aconselhável a sucção de madeiras ou aglomerados, para cada operação de limpeza.
- Após a limpeza da chaminé e do fogão, faça a limpeza do filtro.

CUIDADOS E MANUTENÇÕES

O aparelho requer manutenção.

- ⚠ Desconectar ao aparelho da rede elétrica antes de realizar qualquer intervenção de manutenção e limpeza.
- Limpe a parte externa do aparelho com um pano seco.
- Mova o aparelho apenas segurando a alça.
- Mantenha o aparelho e acessórios em um local seco e seguro, fora do alcance das crianças.

LIMPEZA DO FILTRO (ver a fig. ④⑤)

⚠ Antes de fazer a limpeza, ou manutenção, desligue sempre a o plug da tomada.

- 1- Retire o filtro **F** ou **G**.
- 2- Agite o filtro **F** ou **G**
- 3- Lave o filtro **F**.
- 4- Deixe o filtro **F** secar antes da recolocação.

- ⚠ Após a limpeza do filtro, verificar o estado em que ficou o mesmo, após sucessivas. Utilizações. Em caso de danos ou ruptura, substituir por um filtro novo, original.

CONDIÇÕES DE GARANTIA

Todos os nossos aparelhos foram submetidos a cuidadosas inspeções e têm cobertura de garantia por defeitos de fabricação em conformidade à normativa vigente. Esta garantia é válida desde a data de compra do aparelho.

NÃO SÃO COBERTOS PELA GARANTIA: peças e componentes móveis e sujeitos à desgaste. Peças de borrachas, escovas de carvão, acessórios e acessórios opcionais. Danos acidentais ou de transporte, danos provocados por incúria, por má utilização e/ou por instalações erradas, incorretas, indevidas. A garantia também não cobre a limpeza eventualmente necessária de peças e componentes em condições de utilização, como filtros e bicos entupidos, máquinas bloqueadas por causa de formação de calcário.

A máquina é somente para uso doméstico e NÃO É PARA USO PROFISSIONAL: A GARANTIA NÃO COBRE UM USO DIFERENTE DO USO DOMÉSTICO E PARTICULAR.

DESCARTE

Como proprietário de um aparelho elétrico ou eletrônico, a lei (em conformidade com a diretiva EU 2002/96/CE de 27 de janeiro de 2003) proíbe eliminar este produto ou os seus acessórios elétricos/eletrônicos como resíduo doméstico sólido urbano, mas o mesmo deve ser eliminado nos apropriados centros de recolha. O produto pode ser diretamente eliminado pelo distribuidor se for adquirido um novo aparelho equivalente aquele que deve ser eliminado.

Nível da pressão acústica: LpA = 75 dB (A)

OPTIONAL

Filtro lavável

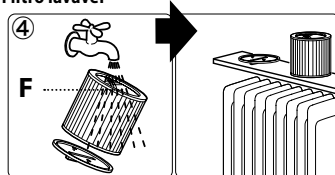

OPTIONAL

Filtro

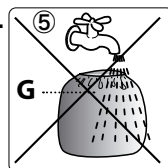

OPTIONAL:

SE PRESENTE (Consoante o modelo, existem diferenças no volume de fornecimento.)

IT DICHIARAZIONE CE DI CONFORMITÀ
EN CE DECLARATION OF CONFORMITY
FR DECLARATION DE CONFORMITÉ CE
DE CE-ERKLÄRUNG BESCHEINIGUNG
ES DECLARACIÓN DE CONFORMIDAD CE
NL CE-VERKLARING
FI CE-TODISTUS
DA CE-OVERENSSTEMMELSEERKLÆRING
HR CE-IZJAVA O SKLADNOSTI
SL CE-IZJAVA O SKLADNOSTI
SV FÖRSÄKRAN OM EU-ÖVERENSSTÄMMELSE
CS PROHLÁŠENÍ O SHODĚ
TR CE UYGUNLUK BELGESİ
HU EK MEGFELELŐSÉGI TANÚSÍTVÁNY

Lavorwash S.p.A
 via J.F.Kennedy, 12 – 46020 Pegognaga (MN) – Italy



IT Dichiaro sotto la propria responsabilità che la macchina:
EN Declares under its responsibility that the machine:
FR Atteste sous sa responsabilité que la machine:
DE Erklärt unter der eigenen Verantwortung dass die Maschine:
ES Declara bajo su propia responsabilidad que la máquina
NL Verklaart geheel onder eigen verantwoordelijkheid dat de machine:
FI Vakuuttaa omalla vastuullaan että kone:
DA Erklærer, under eget ansvar, at maskinen:
HR Izjavljuje pod vlastitom odgovornošću da stroj:
SL Izjavlja pod lastno odgovornostjo, da je naprava
SV Förklarar nedan sitt ansvar för att maskinen:
CS Na vlastní zodpovědnost prohlašuje, že přístroj:
TR Kendi sorumluluğu altında aşağıdaki makinenin:
HU Saját felelősségére kijelenti, hogy a következő gép:

IT **PRODOTT**O: ASPIRACENERE
EN **PRODUCT**: ASH VACUUM
FR **PRODUIT**: ASPIRATEUR DE CENDRES
DE **PRODUKT**: ASCHESAUGER
ES **PRODUCTO**: ASPIRADOR DE CENIZAS
NL **PRODUCT**: ASZUIGER
FI **TUOTE**: TUHKAIMURI
DA **PRODUKT**: ASH VACUUM
HR **PROIZVOD**: USISIVAČ ZA PEPEO
SL **PROIZVOD**: SEŠALEC PEPELA
SV **PRODUKT**: ASKSUGARE
CS **VÝROBEK**: VYSAVAČ POPELA
TR **ÜRÜN**: KÜL VAKUMLAMA MAKİNESİ
HU **GYÁRTMÁNY**: PORSZÍVÓ, FOLYADÉKSZÍVÓ-HAMUSZÍVÓ

MODELLO- TIPO:
MODEL- TYPE:
MODELE-TYPE:
MODELL-TYP:
MODELO - TIPO:
MODEL - TYPE:
MALLI-TYYPPI:
MODEL-TYPE:
MODEL-TIP:
MODEL-VRSTE:
MODELL-TYP:
MODELO-TIPO:
MODEL-TÍPI:
MODELL- TÍPUS:

**ASHLEY 800, ASHLEY EVO 5W,
 ASHLEY EVO**

P82.0480, P82.0369

**ASHLEY 200, Ashley DUE
 VICKY20 ASH**

P82.0504

**ASHLEY 300, ASHLEY 310, ASHLEY 1000E
 VICKY800 Ash**

P82.0476

IT é conforme alle direttive CE e loro successive modificazioni, ed alle norme EN:
EN complies with directives EC, and subsequent modifications, and the standards EN:
FR est conforme aux directives CE et aux modifications successives ainsi qu'aux normes EN:
DE entspricht folgenden EG-Richtlinien einschließlich späteren Änderungen und EN-Normen:
ES está en conformidad con las directivas CE y sus sucesivas modificaciones y también con la norma EN:
NL in overeenstemming is met de Richtlijnen EG en latere wijzigingen daarop en de normen EN:
FI On yhdenmukainen direktiivien ja niistä seuraavien standardimuutosten, ja niistä seuraavien muutosten kanssa.
DA Stemmer overens med direktiverne og deres efterfølgende ændringer, og med standarderne, og Deres efterfølgende ændringer.
HR je u skladu sa direktivama, te njihovim naknadnim modifikacijama te standardima, njihovim naknadnim modifikacijama.
SL V skladu z direktivami in njunimi kasnejšimi spremembami ter s standardi, in z njihovimi kasnejšimi spremembami.
SV Överensstämmer med direktiven och dess följande modifieringar och standarderna och dess följande modifieringar.
CS Je v souladu se směrnicemi jejich následnými novelizacemi a normami, a jejich následnými novelizacemi.
TR Direktiflerine ve sonrakı güncellemeleri ile standartlarına ve sonrakı güncellemelerine uygun olduğunu beyan eder.
HU megfelel a EK irányelveknek és azok későbbi módosításainak, valamint az EN szabványoknak és azok későbbi:

2006/42/EC,
 2006/95/EC,
 2004/108/EC

EN 60335-1
 EN 60335-2-2,
 EN 62233:2008
 EN 55014-1:2006

EN 55014-2:1997+A1:2001
 EN 61000-3-2:2006
 EN 61000-3-3:1995+A1:2001+A2:2005

IT I fascicolo tecnico si trova presso
EN Technical booklet at
FR Dossier technique auprès de:
DE Das technische Aktenbündel befindet sich bei
ES El manual técnico se encuentra en:
NL Technisch dossier bij:
FI Tekninen asiakirja-aineisto on saatavilla ilta osoitteesta
DA Det tekniske dossier findes hos
HR Tehnički akti nalaze se pri poduzeću
SL Tehnični akti so pri podjetju
SV Technisch dossier bij:
CS Technická dokumentace se nachází ve firmě
TR Teknik fasikül
HU A műszaki specifikációka cégénel található, címe:

Lavorwash S.p.A
 via J.F.Kennedy, 12
 46020 Pegognaga
 (MN) – Italy

IT Direttore generale
EN General manager
FR Directeur général
DE Generaldirektor
ES Director general
NL Algemeen directeur
FI Pääjohtaja
DA Generaldirektør
HR Generalni direktor
SL Glavni direktor
SV Algemeen Directeur
CS Generální ředitel
TR Genel Müdür
HU Toimitusjohtaja



Pegognaga 03/01/2013

dan

Giancarlo
 Lanfredi

cod. 7.300.0439-01 01/2013